



# DistanceMaster Compact



 Laser  
650 nm

**SPEED SHUTTER** 

 COLOUR DISPLAY

**Laserliner**<sup>®</sup>  
Innovation in Tools

DE 04

GB 08

NL 12

DK 16

FR 20

ES 24

IT 28

PL 32

FI 36

PT 40

SE 44

NO 48

TR 52

RU

UA

CZ

EE

LV

LT

RO

BG

GR

SI

HU

SK

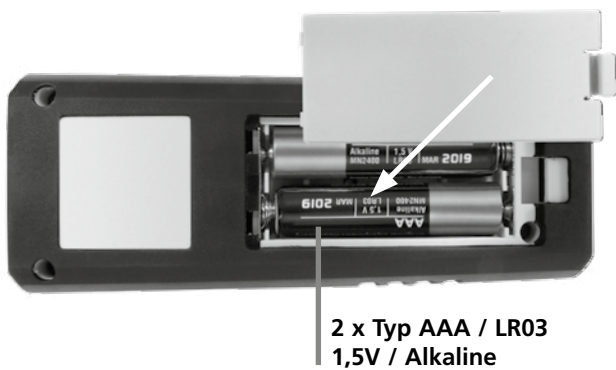

# DistanceMaster Compact

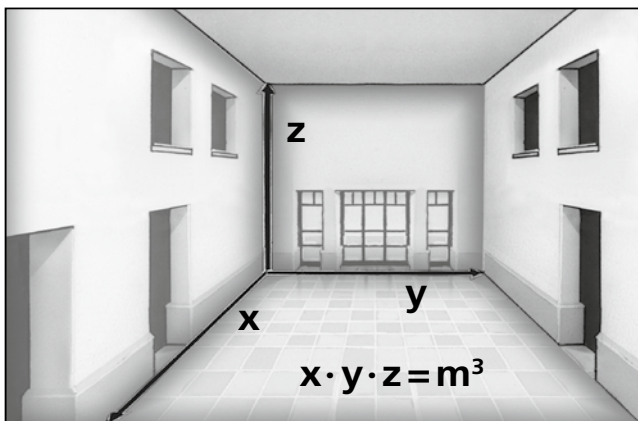
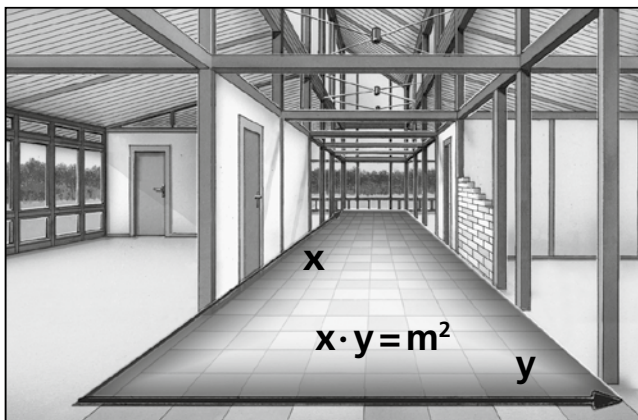

**!** Lesen Sie vollständig die Bedienungsanleitung und das beiliegende Heft „Garantie- und Zusatzhinweise“. Befolgen Sie die darin enthaltenen Anweisungen. Diese Unterlage ist aufzubewahren und bei Weitergabe der Lasereinrichtung mitzugeben.

## Kompakter Laser-Entfernungsmesser zum Messen von Längen, Flächen und Volumen im Innenbereich

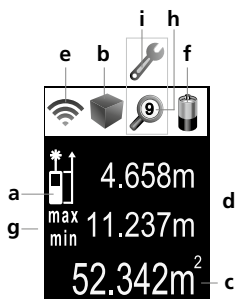

### DISPLAY:

- a** Messebene (Referenz) hinten / vorne
- b** Anzeige Länge / Fläche / Volumen
- c** Messwerte / Messergebnisse Einheit m / ft / inch / \_' \_"
- d** Zwischenwerte / min/max-Werte
- e** Das Balkendiagramm zeigt an, wie gut die Reflexionsfläche zur Messung geeignet ist. Das ist besonders hilfreich bei Messungen auf weite Entfernungen, dunklen Oberflächen oder bei hellem Umgebungslicht.
- f** Batteriesymbol
- g** min/max-Dauermessung
- h** Speicher
- i** Fehlfunktion / Service erforderlich

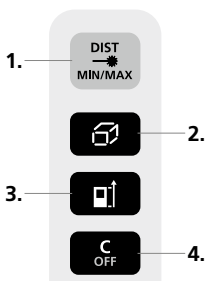

### TASTATUR:

1. AN / Messen / min/max-Dauermessung
2. Länge, Fläche, Volumen / Speicher
3. Messebene (Referenz) hinten / vorne / Messeinheit m / ft / inch / \_' \_"
4. AUS / Löschen der letzten Messwerte

## Allgemeine Sicherheitshinweise

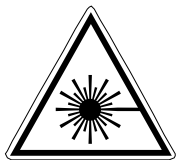

Laserstrahlung!  
Nicht in den Strahl blicken.  
Laser Klasse 2  
< 1 mW · 650 nm  
EN 60825-1:2014

- Achtung: Nicht in den direkten oder reflektierten Strahl blicken.
- Der Laser darf nicht in die Hände von Kindern gelangen!
- Den Laserstrahl nicht auf Personen richten.
- Falls Laserstrahlung der Klasse 2 ins Auge trifft, sind die Augen bewusst zu schließen und der Kopf sofort aus dem Strahl zu bewegen.

# DistanceMaster Compact

- Setzen Sie das Gerät keiner mechanischen Belastung, enormen Temperaturen, Feuchtigkeit oder starken Vibrationen aus.
- Setzen Sie das Gerät ausschließlich gemäß dem Verwendungszweck innerhalb der Spezifikationen ein. Umbauten oder Veränderungen am Gerät sind nicht gestattet, dabei erlischt die Zulassung und die Sicherheitsspezifikation.
- Das Messgerät ist mit einer Funkschnittstelle ausgestattet. Lokale Betriebseinschränkungen, z.B. in Krankenhäusern oder in Flugzeugen, sind zu beachten.

## Einschalten, Messen und Ausschalten:

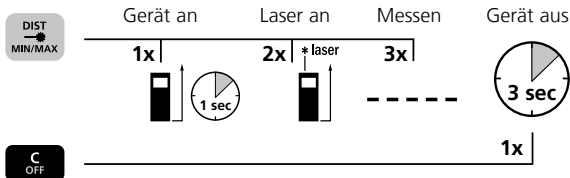

## Messeinheit umschalten:

m / ft / inch / \_ ' \_ "



## Löschen des letzten Messwertes:



## Messebene (Referenz) umschalten:

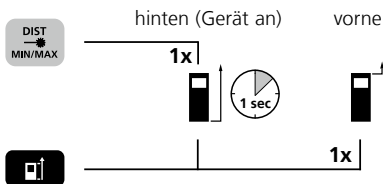

## Messfunktionen umschalten:

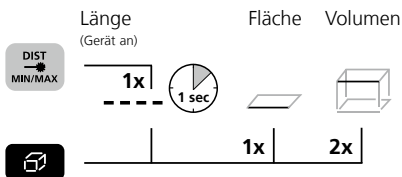

## Längenmessung:

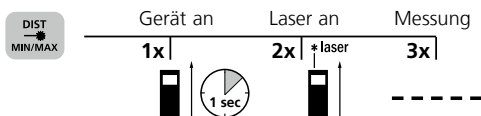

## Flächenmessung:

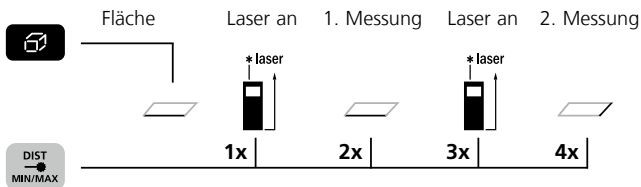

## Volumenmessung:

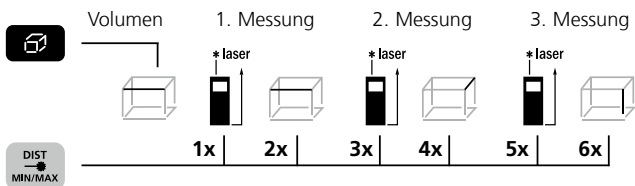

## min/max-Dauermessung:

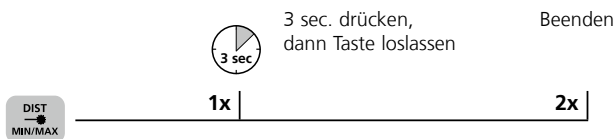

Das LC-Display zeigt den größten Wert (max), den kleinsten Wert (min) und den aktuellen Wert an.

## Speicher-Funktion:



## Fehlercode:

- Err101: Batterien austauschen
- Err104: Berechnungsfehler
- Err152: Temperatur ist zu hoch: > 40°C
- Err153: Temperatur ist zu niedrig: < 0°C
- Err154: Außerhalb des Messbereichs
- Err155: Empfangenes Signal zu schwach
- Err156: Empfangenes Signal zu stark
- Err157: Falsche Messung oder der Hintergrund ist zu hell
- Err160: Zu schnelle Bewegung des Messgerätes bei der Messung

# DistanceMaster Compact

## Wichtige Hinweise

- Der Laser zeigt den Messpunkt an, bis zu dem gemessen wird. In den Laserstrahl dürfen keine Gegenstände hineinragen.
- Das Gerät kompensiert bei der Messung unterschiedliche Raumtemperaturen. Berücksichtigen Sie daher eine kurze Anpassungszeit bei Ortswechseln mit großen Temperaturunterschieden.
- Das Gerät ist im Außenbereich nur eingeschränkt einsetzbar und kann bei starker Sonneneinstrahlung nicht verwendet werden.
- Bei Messungen im Freien können Regen, Nebel und Schnee die Messergebnisse beeinflussen bzw. verfälschen.
- Bei ungünstigen Bedingung wie z.B. schlecht reflektierende Oberflächen kann die max. Abweichung größer als 3 mm betragen.
- Teppiche, Polster oder Vorhänge reflektieren den Laser nicht optimal. Benutzen Sie glatte Oberflächen.
- Bei Messungen durch Glas (Fensterscheiben) können die Messergebnisse verfälscht werden.
- Eine Energiesparfunktion schaltet das Gerät automatisch ab.
- Reinigung mit einem weichen Tuch. Es darf kein Wasser in das Gehäuse eindringen.

## Technische Daten (Technische Änderungen vorbehalten)

Messbereich innen	0,1 m - 25 m
Genauigkeit (typisch)*	± 2 mm / 10 m
Laserklasse	2 < 1 mW
Laserwellenlänge	650 nm
Stromversorgung	2 x AAA 1,5 Volt Batterien
Abmessungen (B x H x T)	43 x 110 x 27 mm
Gewicht (inkl. Batterien)	100 g
Automatische Abschaltung	30 Sek. Laser / 3 Min. Gerät
Arbeitstemperatur	-10°C – 40°C
Lagertemperatur	-20°C – 70°C

\* bis 10 m Messabstand bei gut reflektierender Zieloberfläche und Raumtemperatur. Bei schwach reflektierenden Zieloberflächen kann die Messabweichung um ± 0,2 mm/m steigen.

## EU-Bestimmungen und Entsorgung

Das Gerät erfüllt alle erforderlichen Normen für den freien Warenverkehr innerhalb der EU.

Dieses Produkt ist ein Elektrogerät und muss nach der europäischen Richtlinie für Elektro- und Elektronik-Altgeräte getrennt gesammelt und entsorgt werden.

Weitere Sicherheits- und Zusatzhinweise unter:

[www.laserliner.com/info](http://www.laserliner.com/info)



**!** Read the operating instructions and the enclosed brochure „Guarantee and additional notices“ completely. Follow the instructions they contain. This document must be kept in a safe place and if the laser device is passed on, this document must be passed on with it.

## Compact laser distance meter for measuring length, area and volume indoors

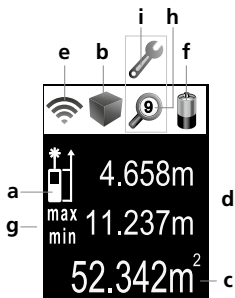

### DISPLAY:

- a** Measurement point (reference) rear / front
- b** Display length / area / volume
- c** Measurement values / Measurement results Unit m / ft / inch / \_ ' \_ "
- d** Intermediate values / min/max values
- e** The bar diagram shows how well suited the reflection surface is for measurement. This is particularly useful for measuring over long distances, dark surfaces or bright ambient light.
- f** Battery symbol
- g** min/max continuous measurement
- h** Memory
- i** Malfunction / service required

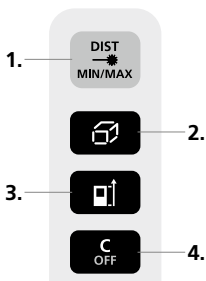

### KEYPAD:

- 1.** ON / Measure / min/max continuous measurement
- 2.** length, area, volume / Memory
- 3.** Measurement point (reference) rear / front / Unit of measure m / ft / inch / \_ ' \_ "
- 4.** OFF / delete last measurement values

## General safety instructions



Laser radiation!  
Do not stare into the beam!  
Class 2 laser  
< 1 mW · 650 nm  
EN 60825-1:2014

- Attention: Do not look into the direct or reflected beam.
- The laser may not get into the hands of children!
- Do not point the laser beam towards persons.



# DistanceMaster Compact

- If a person's eyes are exposed to class 2 laser radiation, they should shut their eyes and immediately move away from the beam.
- Do not expose the device to mechanical stress, extreme temperatures, moisture or significant vibration.
- The device must only be used in accordance with its intended purpose and within the scope of the specifications. Modifications or changes to the device are not permitted, this will otherwise invalidate the approval and safety specifications.
- The measuring device is equipped with a wireless interface. Local operating restrictions, e.g. in hospitals or aircraft may apply.

## Switch on, measure and switch off:

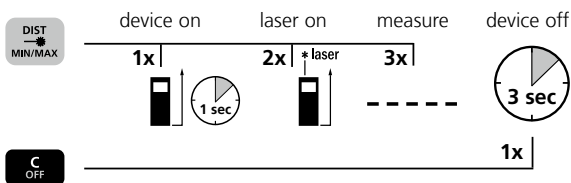

## Change unit of measure:

m / ft / inch / ' \_ ' \_ "



## Delete the last measured value:



## Change measurement point (reference):

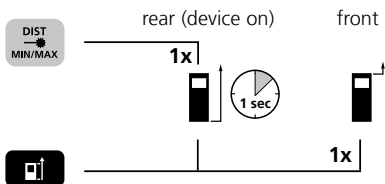

## Change measurement function:

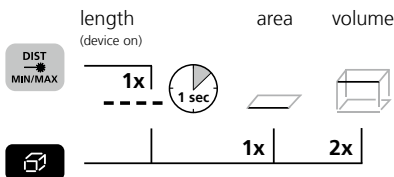

## Length measurement:

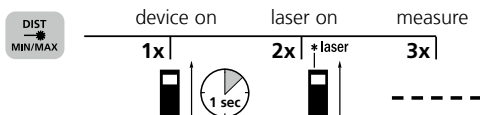

## Area measurement:

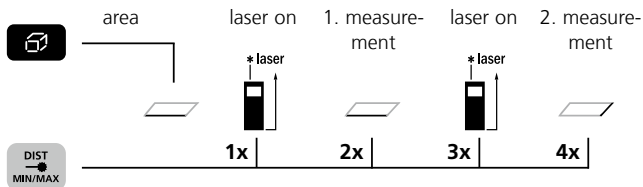

## Volume measurement:

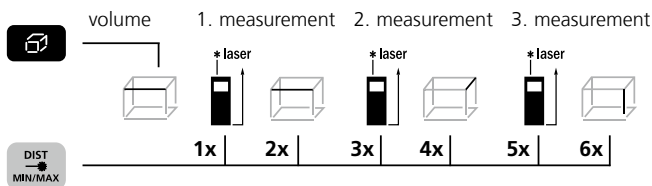

## min/max continuous measurement:

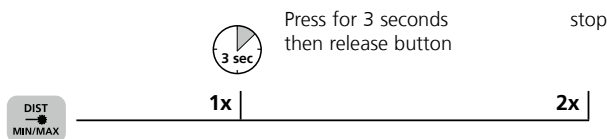

The LC display shows the max value, the min value and the current value.

## Memory function:

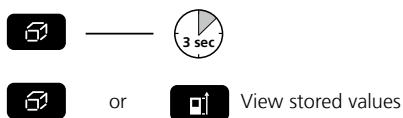

## Error codes:

- Err101: Replace the battery
- Err104: Calculation error
- Err152: Temperature is too high: > 40°C
- Err153: Temperature is too low: < 0°C
- Err154: Outside the measuring range
- Err155: Received signal too weak
- Err156: Received signal too strong
- Err157: Incorrect measurement or background is too bright
- Err160: The device is moving too much to measure.

# DistanceMaster Compact

## Important notices

- The laser points to the location that will be measured. No objects may get into the laser's line of measurement.
- The device compensates the measurement for different room temperatures. Therefore allow the device a brief adaptation period when changing locations with large temperature differences.
- The device is only conditionally useable in outdoor areas and cannot be used in strong sunlight.
- The measurement results of outdoor measurements may be influenced or falsified by rain, fog and snow.
- In unfavourable conditions, e.g. with poorly reflecting surfaces, the maximum deviation may be greater than 3 mm.
- Carpeting, upholstery or curtains will not reflect the laser optimally. Measure to flat surfaces.
- Measurements made through glass (window panes) can falsify measurement results.
- An energy-saving function switches the device off automatically.
- Clean with a soft cloth. Water may not be allowed to penetrate the housing.

## Technical Data (Subject to technical changes without notice)

Inside measurement range	0,1 m - 25 m
Precision (typical)*	± 2 mm / 10 m
Laser class	2 < 1 mW
Laser wavelength	650 nm
Power supply	2 x AAA 1.5 Volt batteries
Dimensions (W x H x D)	43 x 110 x 27 mm
Weight (incl. batteries)	100 g
Automatic switch-off	30 sec laser / 3 min device
Operating temperature	-10°C – 40°C
Storage temperature	-20°C – 70°C

\* measuring distance up to 10 m with strongly reflective target surface and at room temperature. The measurement deviation may increase by +/-0.2 mm/m for weakly reflective target surfaces.

## EU directives and disposal

This device complies with all necessary standards for the free movement of goods within the EU.

This product is an electric device and must be collected separately for disposal according to the European Directive on waste electrical and electronic equipment.

Further safety and supplementary notices at:

[www.laserliner.com/info](http://www.laserliner.com/info)



**!** Lees de bedieningshandleiding en de bijgevoegde brochure 'Garantie- en aanvullende aanwijzingen' volledig door. Volg de daarin beschreven aanwijzingen op. Bewaar deze documentatie en geef ze door als u de laserinrichting doorgeeft.

## Compacte laserafstandsmeter voor het meten van lengten, oppervlakken en volumen binnenshuis

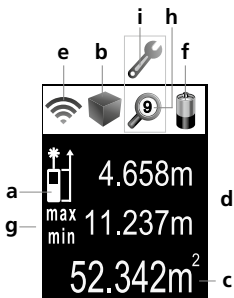

### DISPLAY:

- a** Meetniveau (referentie) achter / voor
- b** Weergave lengte / oppervlak / volume
- c** Meetwaarden / meetresultaten eenheid m / ft / inch / \_ ' \_"
- d** Tussenwaarden / min-/max-waarde
- e** Het staafdiagram geeft aan hoe geschikt het reflectieoppervlak is voor de meting. Dit is bijzonder handig bij metingen op grote afstand, donkere oppervlakken of fel omgevingslicht.
- f** Batterijsymbool
- g** Constante min/max-meting
- h** Geheugen
- i** Storing / service vereist

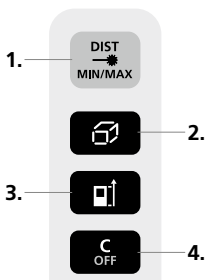

### TOETSENBORD:

- 1.** AAN / Meten / Constante min/max-meting
- 2.** Lengte, oppervlak, volume / Geheugen
- 3.** Meetniveau (referentie) achter / voor / Meeteenheid m/ft/inch/ \_ ' \_"
- 4.** UIT / Wissen van de laatste meetwaarden

## Algemene veiligheidsaanwijzingen

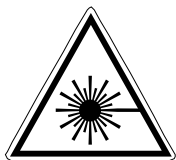

Laserstraling!  
Niet in de straal kijken!  
Laser klasse 2  
< 1 mW · 650 nm  
EN 60825-1:2014

- Opgelet: Kijk nooit in de directe of reflecterende straal.
- De laser hoort niet thuis in kinderhanden!
- Richt de laserstraal niet op personen.
- Als laserstraling volgens klasse 2 de ogen raakt, dient u deze bewust te sluiten en uw hoofd zo snel mogelijk uit de straal te bewegen.

# DistanceMaster Compact

- Stel het apparaat niet bloot aan mechanische belasting, extreme temperaturen, vocht of sterke trillingen.
- Gebruik het apparaat uitsluitend doelmatig binnen de aangegeven specificaties. Ombouwwerkzaamheden of veranderingen aan het apparaat zijn niet toegestaan, hierdoor komen de goedkeuring en de veiligheidsspecificatie te vervallen.
- Het meettoestel is uitgerust met een radiografische interface. Lokale gebruiksbeperkingen, bijv. in ziekenhuizen of in vliegtuigen, moeten in acht worden genomen.

## Inschakelen, meten en uitschakelen:

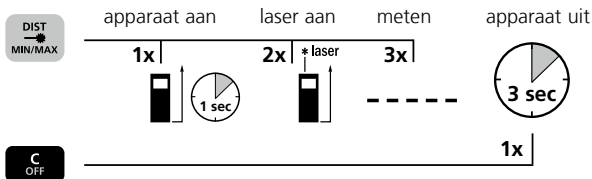

## Meeteenheid omschakelen:

m / ft / inch / ' \_ ' \_ "



## Wissen van de laatste meetwaarde:



## Skift af måleplan (reference):

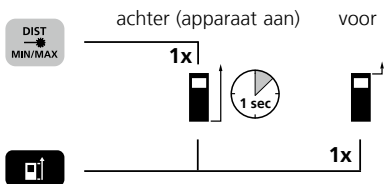

## Meetfunctie omschakelen:

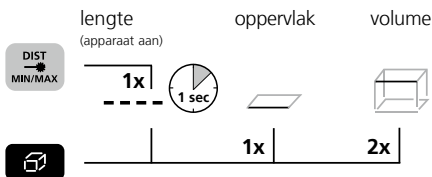

## Lengtemeting:

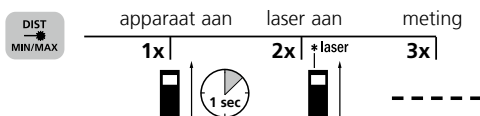

## Oppervlaktemeting:

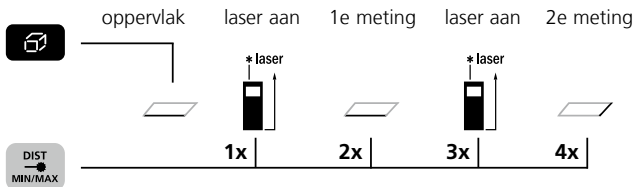

## Volumemeting:

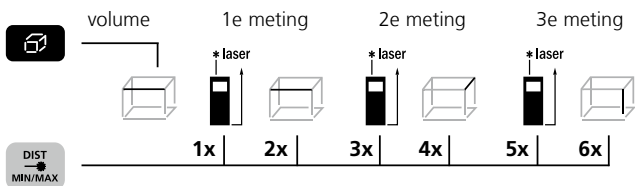

## Constate min/max-meting:

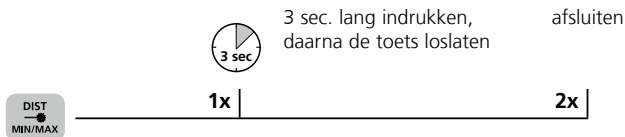

Het LC-display geeft de grootste waarde (max.), de kleinste waarde (min.) en de actuele waarde aan.

## Geheugenfunctie:



## Foutcode:

- Err101: Batterij is bijna leeg
- Err104: Berekeningsfout
- Err152: Temperatuur is te hoog: > 40°C
- Err153: Temperatuur is te laag: < 0°C
- Err154: Buiten het meetbereik
- Err155: Ontvangen signaal te zwak
- Err156: Ontvangen signaal te sterk
- Err157: Verkeerde meting of achtergrond te licht
- Err160: Te snelle beweging van het meetapparaat

# DistanceMaster Compact

## Belangrijke opmerkingen

- De laser geeft het meetpunt aan tot waar gemeten wordt. De laserstraal mag niet door voorwerpen onderbroken worden.
- Bij de meting compenseert het apparaat verschillende ruimtetemperaturen. Houd daarom rekening met een korte aanpassingstijd bij plaatsveranderingen met grote temperatuurverschillen.
- Het apparaat kan in het buitenbereik slechts beperkt worden toegepast en kan bij sterke zoninstraling niet worden gebruikt.
- Bij metingen in de openlucht kunnen regen, mist en sneeuw de meetresultaten beïnvloeden resp. vervalsen.
- Bij ongunstige omstandigheden zoals bijv. slecht reflecterende oppervlakken kan de maximale afwijking meer dan 3 mm bedragen.
- Tapijten, kussens of gordijnen reflecteren de laser niet optimaal. Werk dus met gladde oppervlakken.
- Bij metingen door glas (ramen) kunnen de meetresultaten worden vervalst.
- Een energiebesparingsfunctie schakelt het apparaat automatisch uit.
- Reinig het apparaat met een zachte, droge doek. Er mag geen water in de behuizing dringen.

## Technische gegevens (Technische veranderingen voorbehouden)

Meetbereik binnen	0,1 m - 25 m
Nauwkeurigheid (karakteristiek)*	± 2 mm / 10 m
Laserklasse	2 < 1 mW
Lasergolflengte	650 nm
Stroomvoorzorging	2 x AAA 1,5 Volt-batterijen
Afmetingen (B x H x D)	43 x 110 x 27 mm
Gewicht (incl. batterijen)	100 g
Automatische uitschakeling	30 sec. laser / 3 min. apparaat
Werktemperatuur	-10°C – 40°C
Opslagtemperatuur	-20°C – 70°C

\* tot 10 m meetafstand bij goed reflecterend doelloppervlak en bij ruimtetemperatuur. Bij zwak reflecterende doelloppervlakken kan de meetafwijking +/- 2 mm/m groter worden.

## EU-bepalingen en afvoer

Het apparaat voldoet aan alle van toepassing zijnde normen voor het vrije goederenverkeer binnen de EU.

Dit product is een elektrisch apparaat en moet volgens de Europese richtlijn voor oude elektrische en elektronische apparatuur gescheiden verzameld en afgevoerd worden.

Verdere veiligheids- en aanvullende instructies onder:

[www.laserliner.com/info](http://www.laserliner.com/info)



**!** Læs betjeningsvejledningen og det vedlagte hæfte „Garantioplysninger og supplerende anvisninger“ grundigt igennem. Følg de heri indeholdte instrukser. Dette dokument skal opbevares og følge med laserenheden, hvis denne overdrages til en ny bruger.

## Kompakt laser-afstandsmåler til måling af længder, flader og volumen indendørs.

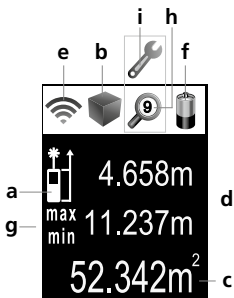

### DISPLAY:

- a** Måleplan (reference) bag / foran
- b** Visning Længde / Flade / Rumfang
- c** Måleværdier / Måleresultater  
Enhed i m / fod / tommer / \_ ' \_"
- d** Mellemværdier / min/max-værdier
- e** Søjlediagrammet angiver, hvor godt den reflekterende flade egner sig til måling. Dette er især praktisk ved målinger på store afstande, mørke overflader eller i kraftigt omgivelseslys.
- f** Batterisymbol
- g** min/max-kontinuerlig måling
- h** Hukommelse
- i** Fejlfunktion / kræver service

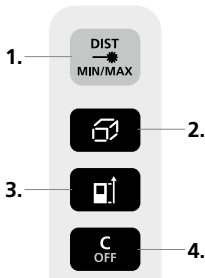

### TASTATUR:

1. TÆND / Måling / min/max-kontinuerlig måling
2. Længde, Flade, Rumfang / Hukommelse
3. Måleplan (reference) bag / foran / Måleenhed i m / fod / tommer / \_ ' \_"
4. SLUK / Sletning af sidste måleværdier

## Almindelige sikkerhedshenvisninger



Laserstråling!  
Se ikke ind i strålen!  
Laser klasse 2  
< 1 mW · 650 nm  
EN 60825-1:2014

- Pas på: Undgå at se ind i en direkte eller reflekterende stråle.
- Laseren må ikke komme i hænderne på børn!
- Undgå at rette laserstrålen mod personer.
- Hvis laserstråling i klasse 2 rammer en person i øjnene, skal vedkommende bevidst lukke øjnene og straks fjerne hovedet fra strålen.



# DistanceMaster Compact

- Undgå at udsætte apparatet for mekaniske belastninger, meget høje temperaturer, fugt eller kraftige vibrationer.
- Apparatet må kun bruges til det tiltænkte anvendelsesformål inden for de givne specifikationer. Ombygning eller ændring af apparatet er ikke tilladt og vil medføre, at godkendelsen og sikkerhedsspecifikationerne bortfalder.
- Måleapparatet har et trådløst interface. Der skal tages højde for lokale driftsbegrænsninger, fx på hospitaler eller i fly.

## Tænding, måling og slukning:

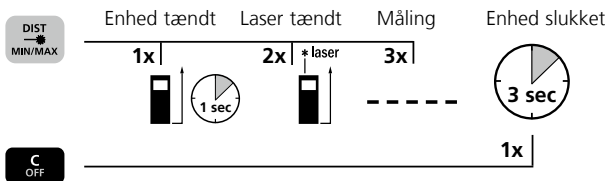

## Skift af måleenhed:

m / fod / tommer / ' ' "



## Sletning af den sidste måleværdi:



## Skift af måleplan (reference):

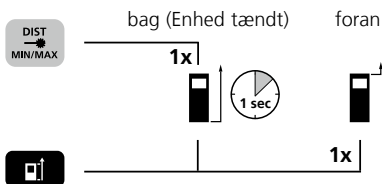

## Skift af målefunktion:

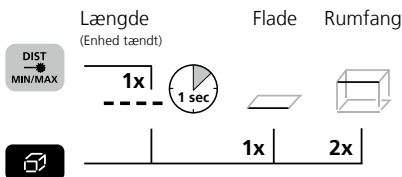

## Længdemåling:

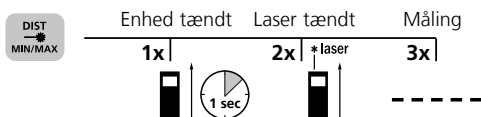

## Flademåling:

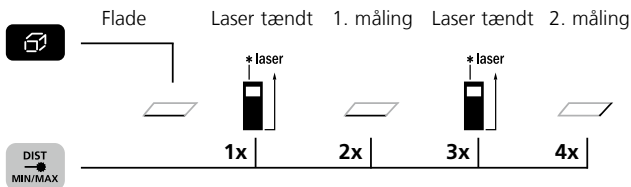

## Rumfangsmåling:

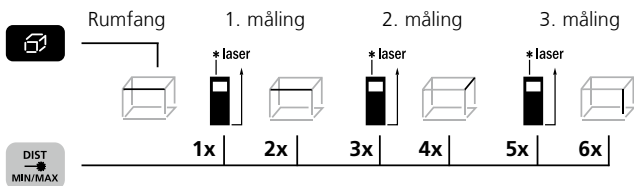

## min/max-kontinuerlig måling:

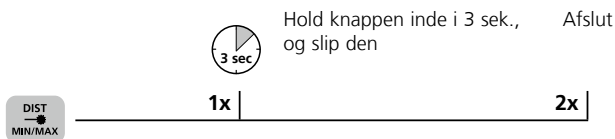

På LC-displayet vises den største værdi (max), den mindste værdi (min) og den aktuelle værdi.

## Hukommelsesfunktion:



## Fejlkode:

Err101: Udskift batterier

Err104: Beregningsfejl

Err152: Temperatur er for høj: > 40°C

Err153: Temperatur er for lav: < 0°C

Err154: Uden for måleområdet

Err155: Modtaget signal for svagt

Err156: Modtaget signal for kraftigt

Err157: Forkert melding, eller baggrunden er for lys

Err160: Enheden bevæges for hurtigt

# DistanceMaster Compact

## Vigtigt

- Laseren angiver det målepunkt, hvortil der måles. Der må ikke komme genstande i vejen for laserstrålen.
- Enheden kompenserer for forskellige rumtemperaturer under målingen. Man skal derfor være opmærksom på, at der er en kort tilpasningstid, når der skiftes mellem steder med store temperaturforskelle.
- Enheden kan kun bruges i begrænset omfang udendørs og slet ikke i kraftigt sollys.
- Ved måling i det fri kan regn, tåge og sne påvirke og/eller forfalske måleresultaterne.
- Under ugunstige forhold som fx dårligt reflekterende overflader kan den maksimale afvigelse være større end 3 mm.
- Tæpper, puder eller gardiner reflekterer ikke laseren optimalt. Sørg for at bruge glatte overflader.
- Ved måling gennem glas (ruder) risikerer man, at måleresultatet bliver forfalsket.
- En energisparefunktion slukker automatisk for enheden.
- Rengøres med en blød klud. Der må ikke trænge vand ind i huset.

## Tekniske data (Ret til ændringer forbeholdt)

Måleområde indendørs	0,1 m - 25 m
Nøjagtighed (typisk)*	± 2 mm / 10 m
Laserklasse	2 < 1 mW
Laserbølgelængde	650 nm
Strømforsyning	2 x AAA 1,5 Volt-batterier
Mål (B x H x D)	43 x 110 x 27 mm
Vægt (inkl. batterier)	100 g
Automatisk slukning	30 sek. laser / 3 min. apparat
Arbejdstemperatur	-10°C – 40°C
Lagertemperatur	-20°C – 70°C

\* Op til 10 m måleafstand ved godt reflekterende måloverflade og rumtemperatur. Ved svagt reflekterende måloverflader, kan måleafvigelsen stige med ± 0,2 mm/m.

## EU-bestemmelser og bortskaffelse

Apparatet opfylder alle påkrævede standarder for fri vareomsætning inden for EU.

Dette produkt er et elapparat og skal indsamles og bortskaffes separat i henhold til EF-direktivet for (brugte) elapparater.

Flere sikkerhedsanvisninger og supplerende tips på:  
[www.laserliner.com/info](http://www.laserliner.com/info)



**!** Lisez entièrement le mode d'emploi et le carnet ci-joint „Remarques supplémentaires et concernant la garantie“ cijointes. Suivez les instructions mentionnées ici. Conservez ces informations et les donner à la personne à laquelle vous remettez le dispositif laser.

## Télemètre laser compact pour mesurer les longueurs, les surfaces et les volumes à l'intérieur.

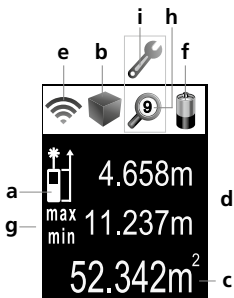

### AFFICHAGE :

- a Plan de mesure (référence) arrière / avant
- b Affichage de la longueur / Affichage de la surface / Affichage du volume
- c Valeurs mesurées / Résultats de mesure / Unité en m / ft / inch / \_ ' \_ "
- d Valeurs intermédiaires / Valeurs mini./maxi.
- e Le graphique à barres montre à quel point la surface réfléchissante est adaptée à la mesure. Cela est particulièrement utile pour les mesures sur de grandes distances, sur des surfaces sombres ou en cas de lumière ambiante claire.
- f Symbole des piles
- g Mesure continue mini./maxi.
- h Mémoire
- i Dysfonctionnement / Maintenance nécessaire

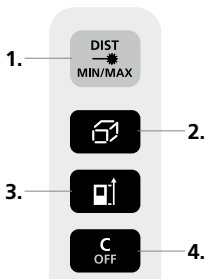

### CLAVIER :

- 1. MARCHE / Mesurer / Mesure continue mini./maxi.
- 2. Longueur, Surface, Volume / Mémoire
- 3. Plan de mesure (référence) arrière / avant / Unité de mesure en m / ft / inch / \_ ' \_ "
- 4. ARRÊT / Suppression des dernières valeurs mesurées

## Consignes de sécurité générales



Rayonnement laser!  
Ne pas regarder dans le faisceau.  
Appareil à laser de classe 2  
< 1 mW · 650 nm  
EN 60825-1:2014

- Attention : Ne pas regarder le rayon direct ou réfléchi.
- Tenir le laser hors de portée des enfants !
- Ne pas diriger le rayon laser sur des personnes.

# DistanceMaster Compact

- Si le rayonnement laser de la classe 2 touche les yeux, fermez délibérément les yeux et tournez immédiatement la tête loin du rayon.
- Ne pas soumettre l'appareil à une charge mécanique, ni à des températures extrêmes ni à de l'humidité ou à des vibrations importantes.
- Utiliser uniquement l'instrument pour l'emploi prévu dans le cadre des spécifications. Des changements ou modifications sur l'appareil ne sont pas permis, sinon l'autorisation et la spécification de sécurité s'annulent.
- L'appareil est doté d'une interface radio. Des restrictions locales d'utilisation doivent être respectées, p. ex. dans les hôpitaux ou les avions.

## Mise en marche, mesure et arrêt :

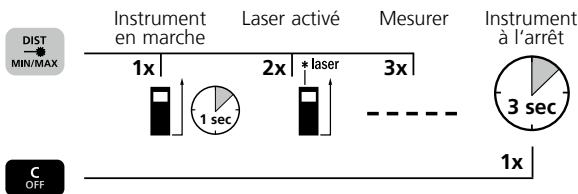

## Changer d'unité de mesure :

m / ft / inch / \_ ' \_ "



## Effacer la dernière valeur mesurée :



## Commutation au plan de mesure (référence) :

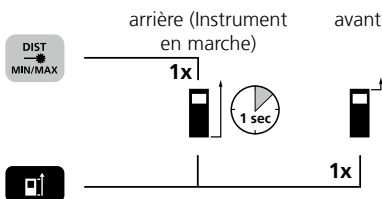

## Changer de fonctions de mesure :

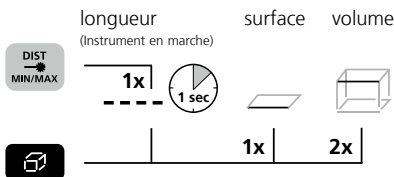

## Mesure de la longueur :

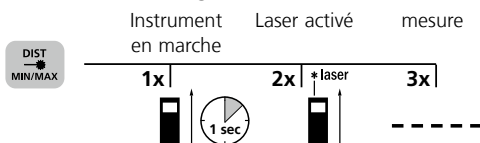

## Mesure de la surface :

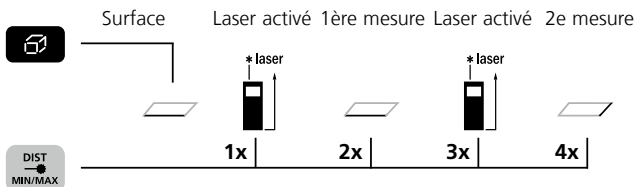

## Mesure du volume :

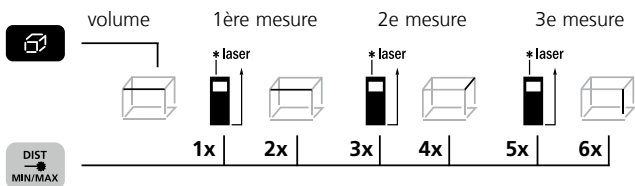

## Mesure continue mini./maxi. :

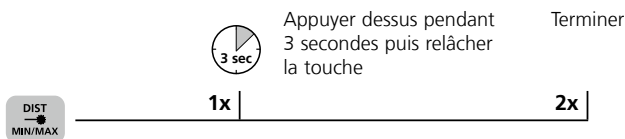

L'écran à cristaux liquides indique la valeur maximale (max.), la valeur minimale (min.) et la valeur actuelle.

## Fonction de mémorisation :

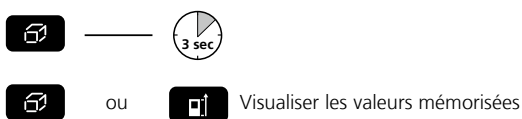

## Code erreur :

- Err101: Echanger les piles
- Err104: Erreur de calcul
- Err152: Température trop élevée: > 40°C
- Err153: Température trop basse: < 0°C
- Err154: En dehors de la plage de mesure
- Err155: Le signal reçu est trop faible
- Err156: Le signal reçu est trop fort
- Err157: Mesure erronée ou l'arrière-plan est trop clair
- Err160: Mouvement trop rapide de l'instrument de mesure

# DistanceMaster Compact

## Remarques importantes

- Le laser affiche le point jusqu'auquel la mesure sera effectuée. Aucun objet ne doit se dépasser dans le champ du rayon laser.
- Pendant la mesure, l'instrument compense les écarts de température ambiante. En cas d'écarts de température importants, tenez compte d'une courte période d'adaptation suite au changement de lieu.
- L'utilisation de l'instrument à l'extérieur est limitée et il n'est pas possible de l'utiliser en cas de fort ensoleillement.
- La pluie, le brouillard et la neige peuvent influencer voire fausser les mesures à l'air libre.
- L'écart peut être supérieur à 3 mm en cas de mauvaises conditions de mesure par ex. en cas de surfaces à mauvaise réflexion.
- Les tapis, les sièges rembourrés ou les rideaux ne renvoient pas le rayon laser de manière optimale. Utiliser des surfaces lisses.
- Dans le cas de mesures à travers du verre (vitres), il est possible que les résultats de mesure soient faussés.
- Une fonction d'économie d'énergie éteint automatique l'instrument.
- Nettoyage avec une lingette douce. L'eau ne doit pas pénétrer dans le boîtier.

## Données techniques (Sous réserve de modifications techniques)

Plage de mesure à l'intérieur	0,1 m - 25 m
Précision (typique)*	± 2 mm / 10 m
Laser classer	2 < 1 mW
Longueur de l'onde laser	650 nm
Alimentation électrique	piles 2 x AAA 1,5 Volt
Dimensions (L x H x P)	43 x 110 x 27 mm
Poids (piles incluse)	100 g
Arrêt automatique	30 secondes laser / 3 min appareil
Température de travail	-10°C – 40°C
Température de stockage	-20°C – 70°C

\* jusqu'à une distance de 10 m avec une surface cible bien réfléchissante et à température ambiante. L'écart de mesure peut atteindre ± 0,2 mm/m en cas de surfaces cibles à faible réflexion.

## Réglementation UE et élimination des déchets

L'appareil est conforme à toutes les normes nécessaires pour la libre circulation des marchandises dans l'Union européenne.

Ce produit est un appareil électrique et doit donc faire l'objet d'une collecte et d'une mise au rebut sélectives conformément à la directive européenne sur les anciens appareils électriques et électroniques (directive DEEE).

Autres remarques complémentaires et consignes de sécurité sur [www.laserliner.com/info](http://www.laserliner.com/info)



**!** Lea atentamente las instrucciones de uso y el pliego adjunto „Garantía e información complementaria“. Siga las instrucciones indicadas en ellas. Conserve esta documentación y entréguela con el dispositivo si cambia de manos.

## Distanciómetro láser compacto para medir longitudes, superficies y volúmenes en interiores

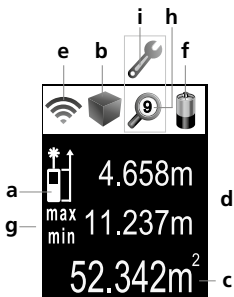

### INDICADOR:

- a** Nivel de medición (Referencia) detrás / delante
- b** Indicación Longitud / Superficie / Volumen
- c** Valores de medición / Resultados Unidad m / ft / inch / ' \_ ' \_ "
- d** Valores intermedios / Valores mín/máx
- e** El diagrama de barras indica la aptitud de la superficie de reflexión para la medición. Esto es especialmente importante para las mediciones a largas distancias, sobre superficies oscuras o con demasiada claridad ambiental.
- f** Símbolo de pilas
- g** Medición permanente mín./máx.
- h** Memoria
- i** Error en funcionamiento / Servicio necesario

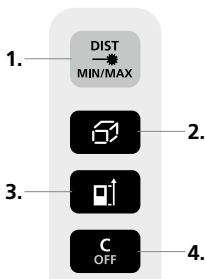

### TECLADO:

1. CON / Medir / Medición permanente mín./máx.
2. Longitud, Superficie, Volumen / Memoria
3. Nivel de medición (Referencia) detrás / delante / Unidad m / ft / inch / ' \_ ' \_ "
4. DES / Borrar los últimos valores de medición

## Indicaciones generales de seguridad



Rayo láser!  
¡No mire al rayo láser!  
Láser clase 2  
< 1 mW · 650 nm  
EN 60825-1:2014

- Atención: No mire directamente el rayo ni su reflejo.
- ¡Mantenga el láser fuera del alcance de los niños!
- No oriente el rayo láser hacia las personas.



# DistanceMaster Compact

- Si el rayo láser de clase 2 se proyecta en los ojos, ciérrelos inmediatamente y aparte la cabeza de su trayectoria.
- No exponga el aparato a cargas mecánicas, temperaturas muy elevadas, humedad o vibraciones fuertes.
- Utilice el aparato únicamente para los usos previstos dentro de las especificaciones. No está permitido realizar transformaciones ni cambios en el aparato, en ese caso pierde su validez la homologación y la especificación de seguridad.
- El instrumento de medición está equipado de una interfaz radioeléctrica, por ello deberán respetarse las restricciones de uso locales, p. ej. en hospitales o aeropuertos.

## Conectar, medir y desconectar:

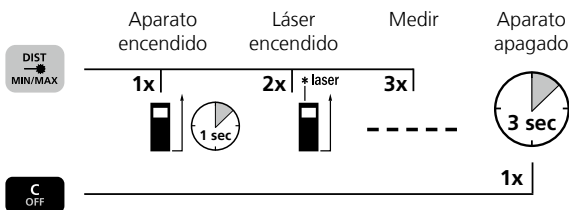

## Conmutar unidad de medición: m / ft / inch / \_ ' \_ "



## Borrar el último valor de medición:



## Conmutar nivel de medición (Referencia):

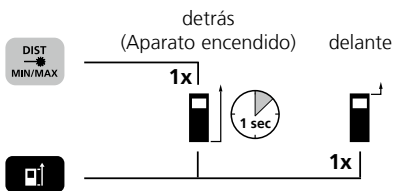

## Conmutar funciones de medición:

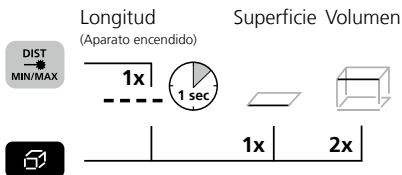

## Medición de longitudes:



## Medición de superficies:

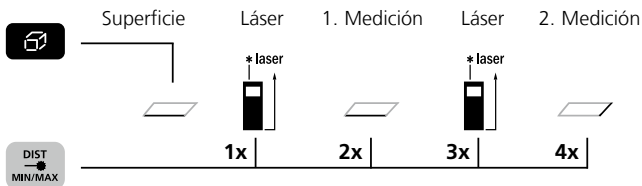

## Medición del volumen:

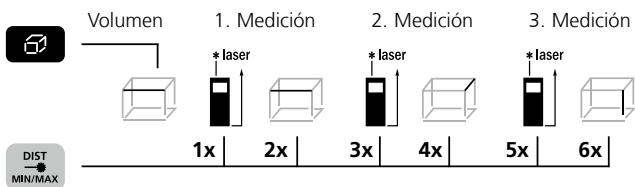

## Medición permanente mín./máx.:

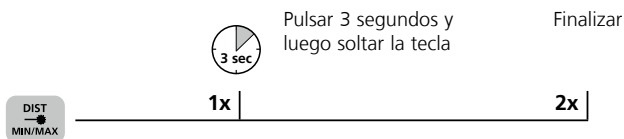

La pantalla LC muestra el valor máximo (máx.), el valor mínimo (mín.) y el valor actual.

## Función de memoria:



## Código de errores:

- Err101: Cambiar las pilas
- Err104: Error de cálculo
- Err152: La temperatura es muy alta: > 40°C
- Err153: La temperatura es muy baja: < 0°C
- Err154: Fuera de la gama de medición
- Err155: Señal receptora demasiado débil
- Err156: Señal receptora demasiado fuerte
- Err157: Medición errónea o el fondo es demasiado claro
- Err160: Movimiento muy rápido del aparato

# DistanceMaster Compact

## Avisos importantes

- El láser indica el punto de medición hasta el que se va a medir. En el rayo láser no deben penetrar objetos.
- El aparato compensa diferentes temperaturas ambientales al medir. Por ello considere un tiempo corto de adaptación, al cambiar de lugar con grandes diferencias de temperatura.
- El aparato sólo puede usarse limitadamente en exteriores y no puede usarse con fuertes rayos solares.
- En mediciones en el exterior la lluvia, la niebla y la nieve pueden influir y falsificar los resultados de medición.
- En condiciones desfavorables como p. ej. superficies mal reflectantes la discrepancia máx. puede ser mayor de 3 mm.
- Alfombras, acolchados o cortinas no reflejan el láser óptimamente. Utilice superficies lisas.
- En mediciones a través de cristal (ventanas), pueden falsificarse los resultados de medición.
- Una función economizante de energía desconecta automáticamente el aparato.
- Limpieza con un paño suave. No debe penetrar agua en la caja.

## Datos Técnicos (Salvo modificaciones)

Gama de medición interiores	0,1 m - 25 m
Precisión (típico)*	± 2 mm / 10 m
Clase de láser	2 < 1 mW
Longitud de onda del láser	650 nm
Alimentación	2 pilas AAA 1,5 V
Dimensiones (An x Al x F)	43 x 110 x 27 mm
Peso (pilas incluida)	100 g
Apagado automático	láser 30 seg. / aparato 3 min.
Temperatura de trabajo	-10°C – 40°C
Temperatura de almacenaje	-20°C – 70°C

\* Distancia de medición hasta 10 m con superficies reflectantes y a temperatura ambiente. Sobre superficies de baja reflexión, puede aumentar la tolerancia de las mediciones en +/- 0,2 mm/m.

## Disposiciones europeas y eliminación

El aparato cumple todas las normas requeridas para el libre tráfico de mercancías en la UE.

Se trata de un aparato eléctrico, por lo que debe ser recogido y eliminado por separado conforme a la directiva europea relativa a los aparatos eléctricos y electrónicos usados.

Más información detallada y de seguridad en:

[www.laserliner.com/info](http://www.laserliner.com/info)



**!** Leggere completamente le istruzioni per l'opuscolo allegato „Indicazioni aggiuntive e di garanzia“. Attenersi alle indicazioni ivi riportate. Questo documento deve essere conservato e fornito insieme all'apparecchio laser in caso questo venga inoltrato a terzi.

## Telemetro laser compatto per la misura di lunghezze, superfici e volumi in interni

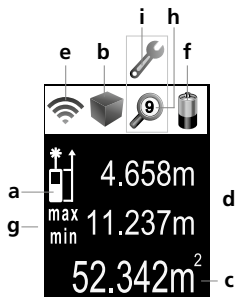

### DISPLAY:

- a** Piano di misura (riferimento) posteriore / anteriore
- b** Indicatore lunghezza / area / volume
- c** Valori misurati / risultati di misura  
Unità di misura m / ft / inch / \_ ' \_ "
- d** Valori intermedi / valori min/max
- e** L'istogramma indica se la superficie riflettente è adatta alla misurazione. Indicazione particolarmente utile per misurazioni a grande distanza, di superfici scure o in ambienti luminosi.
- f** Simbolo della pila
- g** Misura permanente min/max
- h** Memoria
- i** Funzionamento scorretto /  
Necessario servizio assistenza

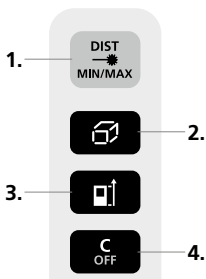

### TASTIERA:

1. ON / Misura / Misura permanente min/max
2. Lunghezza, area, volume / Memoria
3. Piano di misura (riferimento) posteriore / anteriore /  
Unità di misura m / ft / inch / \_ ' \_ "
4. OFF / Cancellazione degli ultimi valori misurati

## Indicazioni generali di sicurezza

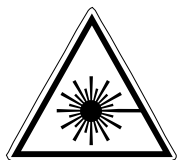

Radiazione laser!  
Non guardare direttamente  
il raggio! Laser classe 2  
< 1 mW · 650 nm  
EN 60825-1:2014

- Attenzione: Non guardare direttamente il raggio o quello riflesso.
- Tenere il laser al di fuori della portata dei bambini!
- Non puntare il raggio laser su persone.

# DistanceMaster Compact

- Nel caso in cui la radiazione laser della classe 2 dovesse colpire gli occhi, chiuderli e togliere la testa dalla direzione del raggio.
- Non sottoporre l'apparecchio a carichi meccanici, elevate temperature, umidità o forti vibrazioni.
- Utilizzare l'apparecchio esclusivamente in conformità con gli scopi previsti e nei limiti delle specificazioni. Manomissioni o modifiche dell'apparecchio non sono ammesse e fanno decadere l'omologazione e la specifica di sicurezza.
- L'apparecchio di misurazione è dotato di un'interfaccia per la trasmissione via radio. Osservare le limitazioni locali per l'uso dell'apparecchio, per es. in ospedali o a bordo di aerei.

## Accensione, misura e spegnimento:

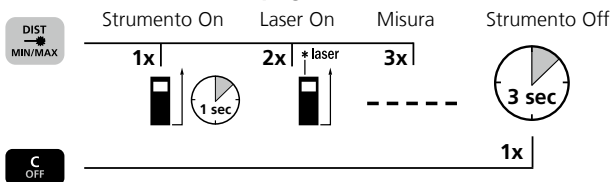

## Cambio dell'unità di misura:

m / ft / inch / \_ ' \_ "



## Cancellazione dell'ultimo valore misurato:



## Commutazione del piano di misura (riferimento):

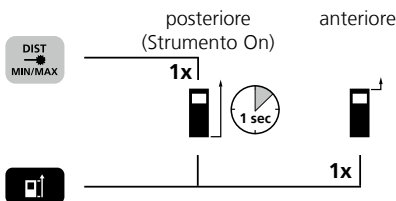

## Cambio delle funzioni di misura:

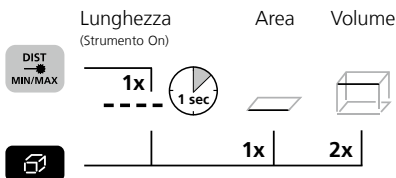

## Misura della lunghezza:

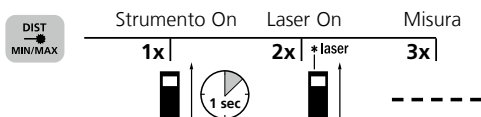

## Misura dell'area:

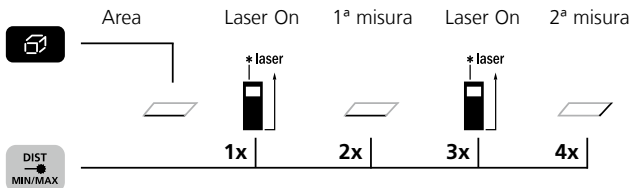

## Misura del volume:

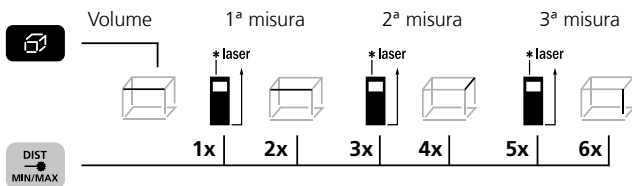

## Misura permanente min/max:

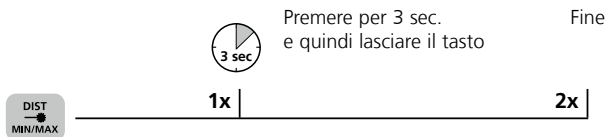

Sul display LC vengono visualizzati il valore massimo (max.), quello minimo (min.) e il valore attuale.

## Funzione di memoria:



## Codice di guasto:

Err101: Cambiar las pilas

Err104: Errore di calcolo

Err152: Temperatura eccessiva: > 40°C

Err153: Temperatura insufficiente: < 0°C

Err154: Fuori dal campo di misura

Err155: Segnale ricevuto troppo debole

Err156: Segnale ricevuto troppo forte

Err157: Misura errata o sottofondo troppo chiaro

Err160: Movimento muy rápido del aparato

# DistanceMaster Compact

## Avvertenze importanti

- Il laser indica il punto fi no al quale si esegue la misura. Nel raggio laser non devono sporgere oggetti.
- El aparato compensa diferentes temperaturas ambientales al medir. Por ello considere un tiempo corto de adaptación, al cambiar de lugar con grandes diferencias de temperatura.
- L'apparecchio è utilizzabile all'aperto solo in maniera limitata e non può essere usato in presenza di intensa radiazione solare.
- Nelle misure all'aperto, la pioggia, la nebbia e la neve possono influenzare o falsificare i risultati di misura.
- In condizioni sfavorevoli, ad esempio superfici poco riflettenti, lo scarto massimo può essere maggiore di 3 mm.
- I tappeti, le imbottiture e le tende non riflettono il laser in maniera ottimale. Utilizzare superfici lisce.
- I risultati delle misure eseguite attraverso il vetro (finestre) possono essere falsificati.
- Una funzione di risparmio di energia spegne l'apparecchio automaticamente.
- Limpieza con un paño suave. No debe penetrar agua en la caja.

## Dati tecnici (Con riserva di modifiche tecniche)

Campo di misura interno	0,1 m - 25 m
Precisione (tipico)*	± 2 mm / 10 m
Classe laser	2 < 1 mW
Lunghezza delle onde laser	650 nm
Alimentazione elettrica	2 pile AAA da 1,5 V
Dimensioni (L x H x P)	43 x 110 x 27 mm
Peso (con pile)	100 g
Spegnimento automatico	30 sec laser / 3 min strumento
Temperatura d'esercizio	-10°C – 40°C
Temperatura di stoccaggio	-20°C – 70°C

\* fino distanze di misura di 10 m con superfici da misurare ben riflettenti e a temperatura ambiente. In caso di superfici da misurare poco riflettenti, la divergenza di misura può salire di ± 0,2 mm/m.

## Norme UE e smaltimento

L'apparecchio soddisfa tutte le norme necessarie per la libera circolazione di merci all'interno dell'UE.

Questo prodotto è un apparecchio elettrico e deve pertanto essere raccolto e smaltito separatamente in conformità con la direttiva europea sulle apparecchiature elettriche ed elettroniche usate.

Per ulteriori informazioni ed indicazioni di sicurezza:

[www.laserliner.com/info](http://www.laserliner.com/info)



**!** Przeczytać dokładnie instrukcję obsługi i załączoną broszurę „Informacje gwarancyjne i dodatkowe”. Postępować zgodnie z zawartymi w nich instrukcjami. Niniejszy dokument należy zachować, a w przypadku przekazania urządzenia laserowego załączyć go.

## Kompaktowy dalmierz laserowy do pomiaru długości, powierzchni i kubatury we wnętrzach

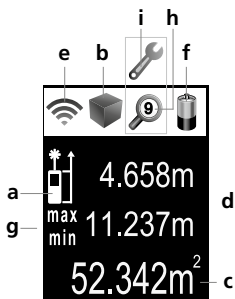

### WYŚWIETLACZ:

- a Płaszczyzna pomiarowa (odniesienie) tył / przód
- b Wskazanie długości / powierzchni / kubatura
- c Wartości pomiaru / wyniki pomiaru jednostka m / ft / inch / \_ ' \_ "
- d Wartości pośrednie / wartości min/maks
- e Wykres słupkowy pokazuje, jak dobrze powierzchnia odbicia nadaje się do pomiaru. Jest to szczególnie przydatne przy pomiarach na dalekie odległości, przy ciemnych powierzchniach i jasnym świetle otoczenia.
- f Symbol baterii
- g Pomiar ciągły min/maks
- h Pamięć
- i Błąd działania / konieczny serwis

### KLAWIATURA:

1. **DIST** / Pomiar / Pomiar ciągły min/maks
2. **Cube** / Długość, powierzchnia, kubatura / Pamięć
3. **Target** / Płaszczyzna pomiarowa (odniesienie) tył / przód / Jednostka pomiaru m / ft / inch / \_ ' \_ "
4. **C OFF** / WYŁ / Usuwanie ostatnich wartości pomiaru

## Ogólne zasady bezpieczeństwa



Promieniowanie laserowe!  
Nie kierować lasera w oczy!  
Laser klasy 2  
< 1 mW · 650 nm  
EN 60825-1:2014

- Uwaga: Nie patrzeć w bezpośredni lub odbity promień lasera.
- Laser nie może dostać się w ręce dzieci!
- Nie kierować promienia lasera na osoby.



# DistanceMaster Compact

- W przypadku trafienia oka promieniem laserowym klasy 2 należy świadomie zamknąć oczy i natychmiast usunąć głowę z promienia.
- Nie należy narażać urządzenia na wpływ obciążeń mechanicznych, ekstremalnej temperatury, wilgoci ani silnych wstrząsów.
- Wykorzystywać urządzenie wyłącznie zgodnie z przeznaczeniem podanym w specyfikacji. Przebudowa lub zmiany w urządzeniu są niedozwolone i prowadzą do wygaśnięcia atestu oraz specyfikacji bezpieczeństwa.
- Przyrząd pomiarowy wyposażony jest w interfejs radiowy. Należy zwracać uwagę na lokalne ograniczenia stosowania np. w szpitalach lub w samolotach.

## Włączanie, pomiar i wyłączenie:

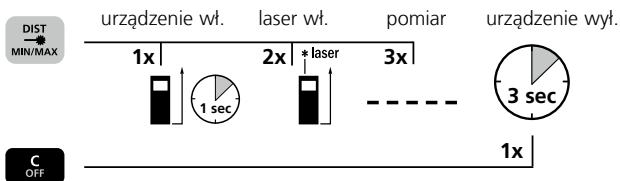

## Przełączanie jednostki pomiaru: m / ft / inch / \_ ' \_ "



## Usuwanie ostatniej wartości pomiaru:



## Przełączanie płaszczyzny pomiarowej (odniesienia):

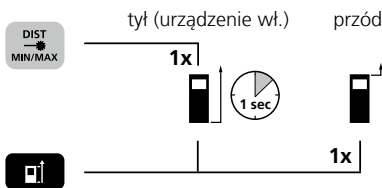

## Przełączanie funkcji pomiaru:

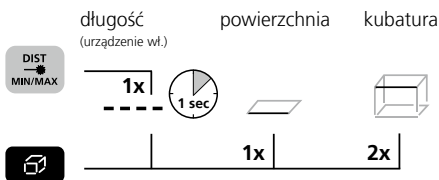

## Pomiar długości:

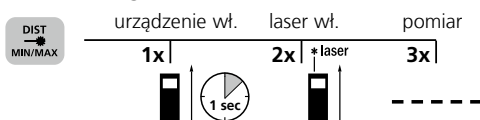

## Pomiar powierzchni:

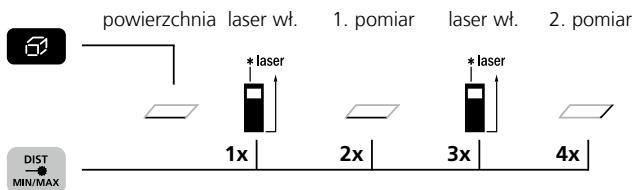

## Pomiar kubatury:

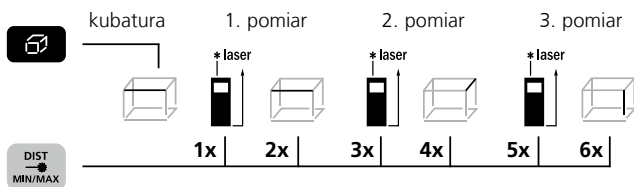

## Pomiar ciągły min/maks:

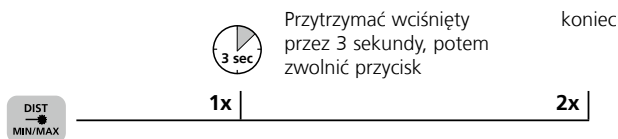

Wyświetlacz LC wskazuje największą (max), najmniejszą (min) i aktualną wartość.

## Funkcja pamięci:



## Kody błędów:

- Err101: Wymienić baterie
- Err104: Błąd obliczeniowy
- Err152: Zbyt wysoka temperatura: > 40°C
- Err153: Zbyt niska temperatura: < 0°C
- Err154: Poza zakresem pomiaru
- Err155: Odbierany sygnał jest zbyt słaby
- Err156: Odbierany sygnał jest zbyt silny
- Err157: Błędny pomiar lub tło jest zbyt jasne
- Err160: Zbyt szybkie poruszanie urządzeniem

# DistanceMaster Compact

## Ważne wskazówki

- Laser wskazuje punkt pomiarowy, do którego odbywa się pomiar. W promieniu lasera nie mogą znajdować się żadne przedmioty.
- Urządzenie kompensuje podczas pomiaru różnice temperatur wnętrza. Dlatego w razie zmiany miejsca pomiaru o dużej różnicy temperatury należy uwzględnić pewien czas adaptacji.
- Eksploatacja urządzenia na zewnątrz jest ograniczona i przy silnym nasłonecznieniu jego użycie jest niemożliwe.
- Wyniki pomiarów na wolnym powietrzu mogą być zafałszowywane przez opady deszczu, mgłę i śnieg.
- W niekorzystnych warunkach, na przykład przy powierzchniach źle odbijających światło, maksymalny odchył pomiaru może być większy niż 3 mm.
- Dywany, tapicerka czy zasłony nie odbijają optymalnie promienia lasera. Należy korzystać z gładkich powierzchni.
- W przypadku pomiarów przez szkło (szyby okienne) wyniki pomiarów mogą być zafałszowane.
- Funkcja oszczędzania energii automatycznie wyłącza urządzenie.
- Urządzenie czyścić miękką szmatką. Do obudowy nie może przedostać się woda.

## Dane Techniczne (Zmiany zastrzeżone)

Zakres pomiaru wewnątrz	0,1 m - 25 m
Dokładność (typowo)*	± 2 mm / 10 m
Klasa lasera	2 < 1 mW
Długość fali lasera	650 nm
Zasilanie	2 baterie AAA 1,5 V
Wymiary (S x W x G)	43 x 110 x 27 mm
Masa (z baterie)	100 g
Automatyczne wyłączenie	laser po 30 sek. / urządzenie po 3 min
Temperatura pracy	-10°C – 40°C
Temperatura składowania	-20°C – 70°C

\* Do 10 m odstepu pomiarowego przy dobrze odbijającej światło powierzchni docelowej i temperaturze pokojowej. W przypadku słabo odbijających światło powierzchni docelowych, odchylenie pomiarowe może wzrosnąć o ± 0,2 mm/m.

## Przepisy UE i usuwanie

Przyrząd spełnia wszystkie normy wymagane do wolnego obrotu towarów w UE.

Produkt ten jest urządzeniem elektrycznym i zgodnie z europejską dyrektywą dotyczącą złomu elektrycznego i elektronicznego należy je zbierać i usuwać oddzielnie.

Dalsze wskazówki dotyczące bezpieczeństwa i informacje dodatkowe patrz: [www.laserliner.com/info](http://www.laserliner.com/info)



**!** Lue käyttöohje kokonaan. Lue myös lisälehti Takuu- ja lisäohjeet. Noudata annettuja ohjeita. Säilytä nämä ohjeet ja anna ne mukaan laserlaitteen seuraavalle käyttäjälle.

## Kompakti laser-etäisyysmittari pituuksien, pinta-alojen ja tilavuuksien mittaamiseen sisätiloissa

### NÄYTTÖ:

- a** Mittaustaso (referenssi) takana / edessä
- b** Pituuden / pinta-alan / tilavuuden
- c** Mitatut arvot / mittaustulokset yksikkö m / ft / inch / \_ ' \_"
- d** Välimittaukset / min/maks-arvot
- e** Pylväsdiagrammi osoittaa, miten hyvin heijastuspinta sopii mittaukseen. Tämä auttaa erityisesti silloin, kun mitataan kaukaa, tummaa pintaa tai kirkkaassa ympäristön valossa.
- f** Paristojen varaustila
- g** min-/maks- jatkuva mittaus
- h** Muisti
- i** Virhetoiminto / vie laite huoltoon

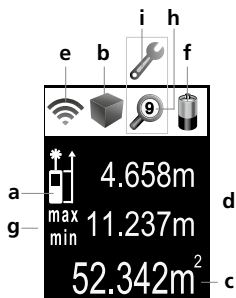

### NÄPPÄIMET:

1. ON / mittaus / min-/maks- jatkuva mittaus
2. Pituus, pinta-ala, tilavuus / Muisti
3. Mittaustaso (referenssi) takana / edessä / Yksikkö m / ft / inch / \_ ' \_"
4. OFF / äskeisten mittaus-arvojen poistaminen

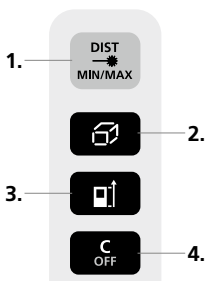

## Yleiset turvallisuusohjeet

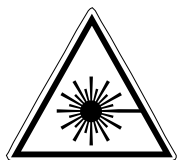

Lasersäteilyä!  
Älä katso säteeseen!  
Laser luokka 2  
< 1 mW · 650 nm  
EN 60825-1:2014

- Huomaa: Älä katso lasersäteeseen, älä myöskään heijastettuun säteeseen.
- Laser ei saa joutua lasten käsiin!
- Älä suuntaa lasersädettä kohti ihmisiä.
- Jos 2-laserluokan lasersäde osuu silmään, sulje ja pidä silmäsi kiinni ja käännä pääsi heti pois lasersäteestä.

# DistanceMaster Compact

- Älä aseta laitetta mekaanisen kuorman, korkean lämpötilan, kosteuden tai voimakkaan värin aiheuttaman rasituksen alaiseksi.
- Käytä laitetta yksinomaan ilmoitettuun käyttötarkoitukseen teknisten tietojen mukaisesti. Rakennemuutokset ja omavaltaiset asennukset laitteeseen ovat kiellettyjä. Tällöin raukeavat laitteen hyväksyntä- ja käyttöturvallisuustiedot.
- Mittarissa on radiorajapinta. Huomioi paikalliset käyttörajoitukset, esim. sairaaloissa ja lentokoneissa.

## Kytkeminen ON-tilaan, mittaaminen ja kytkeminen OFF-tilaan:

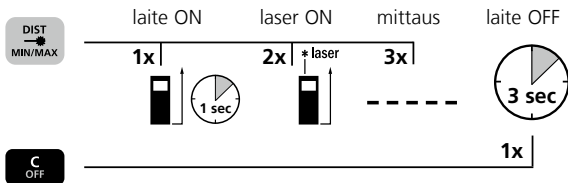

## Yksikön vaihto:

m / ft / inch / \_ ' \_ "



## Äskeisten mittausarvojen poistaminen:



## Mittaustason (referenssi) vaihtaminen:

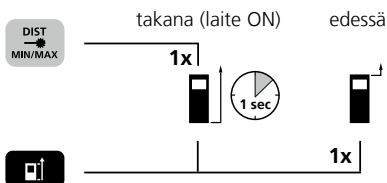

## Mittaustoiminnon vaihto:

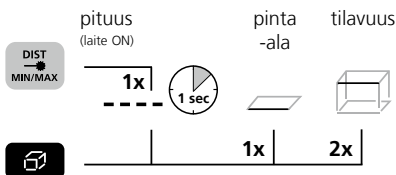

## Pituuden mittaus:

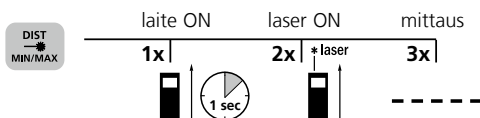

## Pinta-alojen mittaus:

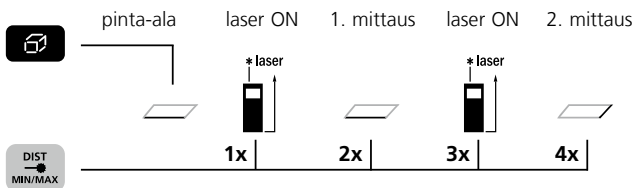

## Tilavuuksien mittaus:

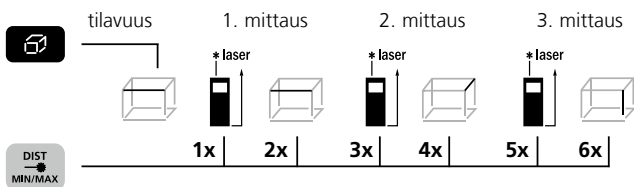

## min-/maks- jatkuva mittaus:

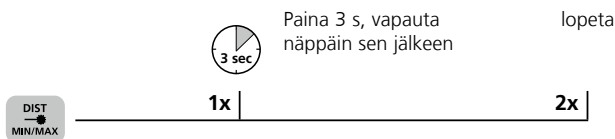

LC-näytössä on suurin arvo (maks), pienin arvo (min) ja tosiarvo.

## Muistitoiminto:



## Virheilmoitukset:

- Err101: Vaihda paristot
- Err104: Laskentavirhe
- Err152: Lämpötila on liian korkea: > 40°C
- Err153: Lämpötila on liian matala: < 0°C
- Err154: Mittausalueen ulkopuolella
- Err155: Vastaanotettu signaali on liian heikko
- Err156: Vastaanotettu signaali on liian voimakas
- Err157: Virheellinen mittaus tai tausta on liian kirkas
- Err160: Laite ei ole riittävästi paikallaan

# DistanceMaster Compact

## Tärkeätä tietää

- Lasersäde etenee mitattavaan kohteeseen saakka. Säteen tiellä ei saa olla muita esineitä.
- Laite ottaa huomioon ympäröivän lämpötilan. Ennen mittauksen aloittamista anna laitteen sopeutua mittaustaikojen lämpötilaan.
- Laitetta voi käyttää ulkona vain rajoituksin. Erittäin kirkkaassa auringonvalossa laitetta ei voi käyttää.
- Ulkona mitattaessa saattavat sade, sumu ja lumi vaikuttaa mittaustulosta väärentävästi.
- Maksimipoiikkeama voi olla suurempi kuin 3 mm epäedullisessa mittaustilanteessa, esim. jos laserin vastaanottava pinta heijastaa huonosti.
- Matoista, pehmusteista ja verhoista laser ei heijastu parhaalla mahdollisella tavalla. Käytä mittaustaikojena sileitä pintoja.
- Lasin läpi (ikkunat) mittaaminen saattaa vääristää mittaustuloksen.
- Virransäästötoiminto kytkee laitteen automaattisesti tilaan OFF.
- Käytä laitteen puhdistamiseen pehmeää kangasta. Laitteeseen ei saa päästä vettä.

## Tekniset tiedot (Tekniset muutokset mahdollisia)

Mittausalue sisätilassa	0,1 m - 25 m
Tarkkuus (tyypillinen)*	± 2 mm / 10 m
Laserluokka	2 < 1 mW
Laserin aallonpituus	650 nm
Virransaanti	2 kpl 1,5 V AAA-paristoa
Mitat (L x K x S)	43 x 110 x 27 mm
Paino (sis. paristot)	100 g
Automaattinen virrankatkaisu	30 s laser / 3 min laite
Käyttölämpötila	-10°C – 40°C
Säilytyslämpötila	-20°C – 70°C

\* jopa 10 m mittaustäisyys hyvin heijastavalla kohdepinnalla ja huonelämpötilassa. Huonosti heijastavalla kohdepinnalla mittapoiikkeama voi olla korkeintaan ± 0,2 mm/m.

## EY-määräykset ja hävittäminen

Laite täyttää kaikki EY:n sisällä tapahtuvaa vapaata tavaravaihtoa koskevat standardit.

Tämä tuote on sähkölaite. Se on kierrätettävä tai hävitettävä vanhoja sähkö- ja elektroniikkalaitteita koskevan EY-direktiivin mukaan.

Lisätietoja, turvallisuus- yms. ohjeita:

[www.laserliner.com/info](http://www.laserliner.com/info)



**!** Leia integralmente as instruções de uso e o caderno anexo "Indicações adicionais e sobre a garantia". Siga as indicações aí contidas. Guarde esta documentação e junte-a ao dispositivo a laser se o entregar a alguém.

## Telémetro laser compacto para a medição de comprimentos, áreas e volumes em interiores

### VISOR:

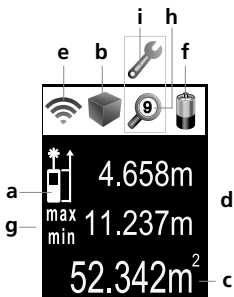

- a** Nível de medição (referência) atrás / à frente
- b** Indicação comprimento / área / volume
- c** Valores medidos / Resultados da medição Unidade m / pé / polegada / \_ ' \_ "
- d** Valores intermédios / Valores mín./máx.
- e** O gráfico de barras indica se a superfície de reflexão se adequa bem para a medição. Isso é particularmente útil para medições com grandes distâncias, superfícies escuras ou iluminação ambiente clara.
- f** Símbolo de pilha
- g** Medição permanente mín./máx.
- h** Memória
- i** Anomalia / Serviço necessário

### TECLADO:

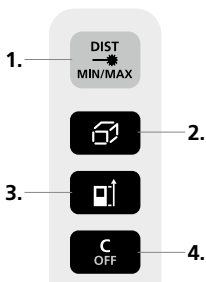

- 1.** LIGAR / Medição / Medição permanente mín./máx.
- 2.** Comprimento, área, volume / Memória
- 3.** Nível de medição (referência) atrás / à frente / Unidade de medição m / pé / polegada / \_ ' \_ "
- 4.** DESLIGAR / Apagar os últimos valores medidos

## Indicações gerais de segurança

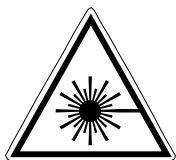

Radiação laser!  
Não olhe para o raio laser!  
Laser da classe 2  
< 1 mW · 650 nm  
EN 60825-1:2014

- Atenção: não olhar para o raio direto ou refletido.
- Manter o laser fora do alcance das crianças!
- Não orientar o aparelho para pessoas.



# DistanceMaster Compact

- Se uma radiação de laser da classe 2 entrar nos olhos, feche conscientemente os olhos e afaste imediatamente a cabeça do raio.
- Não exponha o aparelho a esforços mecânicos, temperaturas elevadas, humidade ou vibrações fortes.
- Use o aparelho exclusivamente conforme a finalidade de aplicação dentro das especificações. Não são permitidas transformações nem alterações do aparelho, que provocam a extinção da autorização e da especificação de segurança.
- O aparelho de medição está equipado com uma interface via rádio. É necessário ter em conta limitações de operação locais, como p. ex. em hospitais ou em aviões.

## Ligar, medir e desligar:

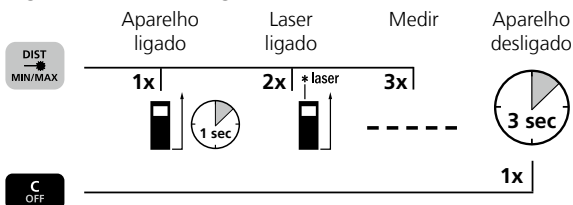

## Mudar a unidade de medição: m / pé / polegada / \_ ' \_ "



## Apagar o último valor medido:



## Mudar o nível de medição (referência):

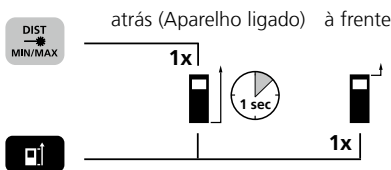

## Mudar as funções de medição:

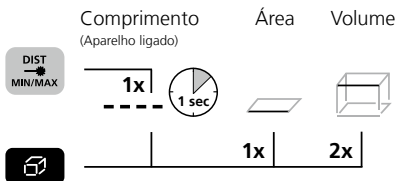

## Medição de comprimentos:

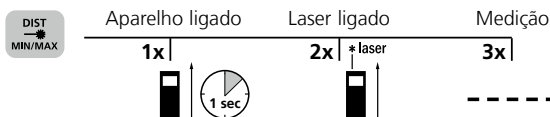

## Medição de áreas:

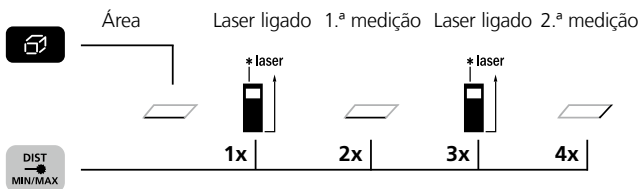

## Medição de volumes:

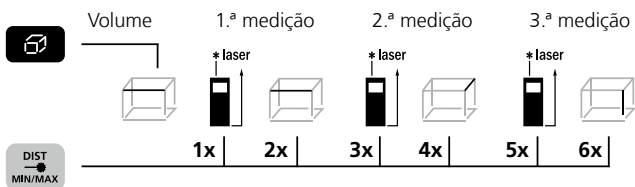

## Medição permanente mín./máx.:

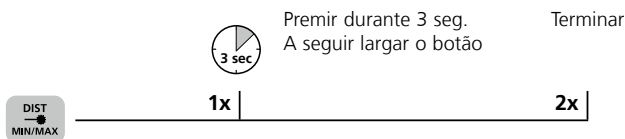

O visor LC mostra o valor maior (máx.), o valor mais pequeno (mín.) e o valor atual.

## Função de memória:



## Código de erro:

- Err101: Trocar as baterias
- Err104: Erro de cálculo
- Err152: A temperatura é demasiado alta: > 40°C
- Err153: A temperatura é demasiado baixa: < 0°C
- Err154: Fora da margem de medição
- Err155: Sinal recebido demasiado fraco
- Err156: Sinal recebido demasiado forte
- Err157: Medição errada ou fundo demasiado claro
- Err160: Movimento demasiado rápido do aparelho de medição

# DistanceMaster Compact

## Indicações importantes

- O laser indica o ponto de medição até ao qual é efetuada a medição. No feixe laser não pode haver interferências de objetos.
- Ao efetuar a medição, o aparelho compensa temperaturas ambiente diferentes. Por isso, considere um período breve de adaptação se mudar de sítios com grandes diferenças de temperatura.
- O aparelho só pode ser usado no exterior com limitações e não pode ser usado com radiação solar forte.
- Em medições ao ar livre, a chuva, a névoa e a neve podem influenciar ou falsificar os resultados da medição.
- Se houver condições desfavoráveis, como p. ex. superfícies com más características refletoras, a divergência máx. pode ser superior a 3 mm.
- Alcatifas, estofos ou cortinas não refletem idealmente o laser. Utilize superfície lisas.
- Nas medições através de vidro (vidros de janelas) os resultados de medição podem ser falsificados.
- Uma função de poupança de energia desliga automaticamente o aparelho.
- Limpar com um pano macio. Não pode penetrar água na caixa.

## Dados técnicos (sujeito a alterações técnicas)

Margem de medição interior	0,1 m - 25 m
Exatidão (usual)*	± 2 mm / 10 m
Laser classe	2 < 1 mW
Comprimento de onda laser	650 nm
Abastecimento de corrente	2 x pilha AAA 1,5 V
Dimensões (L x A x P)	43 x 110 x 27 mm
Peso (incl. pilha)	100 g
Desconexão automática	30 seg. laser / 3 min. aparelho
Temperatura de trabalho	-10°C – 40°C
Temperatura de armazenamento	-20°C – 70°C

\* até 10 m de distância de medição com superfície alvo bem refletora e temperatura ambiente. No caso de superfícies alvo mal refletoras, a divergência de medição pode aumentar +/- 0,2 mm/m.

## Disposições da UE e eliminação

O aparelho respeita todas as normas necessárias para a livre circulação de mercadorias dentro da UE.

Este produto é um aparelho eléctrico e tem de ser recolhido e eliminado separadamente, conforme a Directiva europeia sobre aparelhos eléctricos e electrónicos usados.

Mais instruções de segurança e indicações adicionais em:  
[www.laserliner.com/info](http://www.laserliner.com/info)



**!** Läs igenom hela bruksanvisningen och det medföljande häftet "Garanti och extra anvisningar". Följ de anvisningar som finns i dem. Dessa underlag ska sparas och medfölja laseranordningen om den lämnas vidare.

## Kompakt laseravståndsmätare för mätning av längder, ytor och volymer för användning inomhus

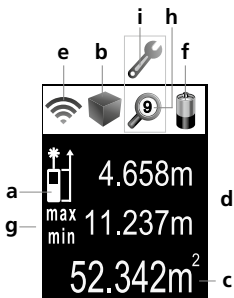

### DISPLAY:

- a** Måttplan (referens)  
Bak / Fram
- b** Längd / Yta / Volym
- c** Mätvärden / Mätresultat  
Enhet m / fot / tum / \_ ' \_ "
- d** Mellanvärden / min/max-värden
- e** Stapeldiagrammet visar hur bra reflexionsytan lämpar sig för mätning. Det är till särskilt stor hjälp vid mätningar på långa avstånd, vid mörka ytor eller starkt omgivningsljus.
- f** Batterisymbol
- g** Kontinuerlig min/max-mätning
- h** Minne
- i** Felfunktion / service krävs

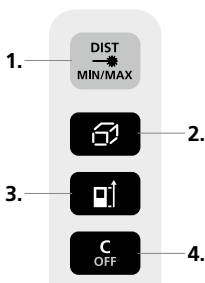

### KNAPPSATS:

1. På / Mät / Kontinuerlig min/max-mätning
2. Längd, Yta, Volym / Minne
3. Måttplan (referens) Bak / Fram / Mätenhet m / fot / tum / \_ ' \_ "
4. Av / Radera de senaste mätvärdena

## Allmänna säkerhetsföreskrifter

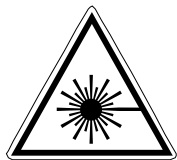

Laserstrålning!  
Titta aldrig direkt in i laserstrålen! Laser klass 2  
< 1 mW · 650 nm  
EN 60825-1:2014

- Observera: Titta inte in i en direkt eller reflekterad stråle.
- Lasern får inte hanteras av barn!
- Rikta inte laserstrålen mot någon person.
- Om laserstrålning av klass 2 träffar ögat ska man blunda medvetet och genast vrida bort huvudet från strålen.

# DistanceMaster Compact

- Utsätt inte apparaten för mekanisk belastning, extrema temperaturer, fukt eller kraftiga vibrationer.
- Använd enheten uteslutande på avsett sätt inom specifikationerna. Det är inte tillåtet att bygga om eller modifiera enheten, i så fall gäller inte tillståndet och säkerhetsspecifikationerna.
- Mätapparaten är utrustad med ett radiogränssnitt. Lokala driftsbegränsningar, t.ex. i sjukhus eller i flygplan ska beaktas.

## Påslagning, mätning och avstängning:

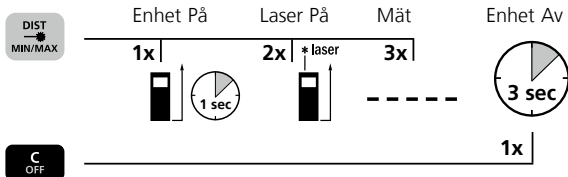

## Omkoppling av mätenhet:

m / fot / tum / ' \_ "



## Radering av det senaste mätvärdet:



## Omkoppling av måttplan (referens):

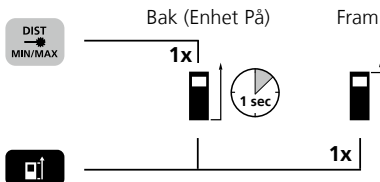

## Omkoppling av mätfunktioner:

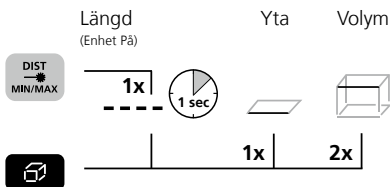

## Längdmätning:

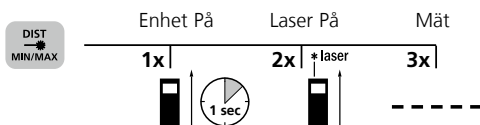

## Ytmätning:

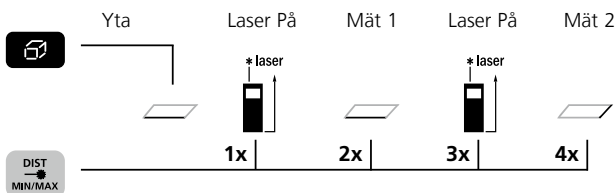

## Volymmätning:

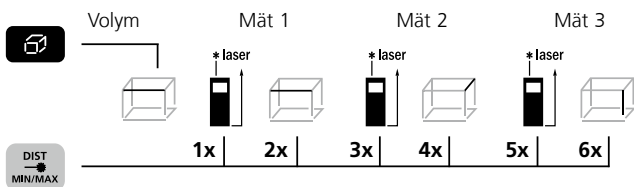

## Kontinuerlig min/max-mätning:

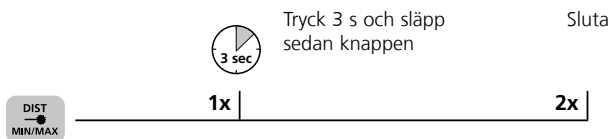

LC-displayen visar det största värdet (max), det minsta värdet (min) och det aktuella värdet.

## Minnesfunktion:



## Felkod:

- Err101: Byt batterier
- Err104: Beräkningsfel
- Err152: Temperaturen är för hög:  $> 40^{\circ}\text{C}$
- Err153: Temperaturen är för låg:  $< 0^{\circ}\text{C}$
- Err154: Utanför mätområdet
- Err155: Den mottagna signalen är för svag
- Err156: Den mottagna signalen är för stark
- Err157: Felaktig mätning eller bakgrunden är för ljus
- Err160: Mätapparaten rörelser för snabba

# DistanceMaster Compact

## Viktiga anvisningar

- Lasern anvisar mätpunkten, tills den blivit mätt. Inga föremål får sticka upp i laserstrålen.
- Vid mätning kompenserar apparaten för olika rumstemperaturer. Beakta därvid att en kort anpassningstid behövs vid förfl yttning till annan plats med stor temperaturskillnad.
- Enheten kan användas utomhus i begränsad omfattning; inte i starkt solsken.
- Vid mätningar utomhus kan regn, dimma och snö påverka respektive förfalska mätresultaten.
- Vid ogynnsamma förutsättningar, som till exempel dåligt reflekterande ytor, kan den maximala avvikelsen vara större än 3 mm.
- Mattor, dynor och gardiner reflekterar inte laserstrålen optimalt. Utnyttja släta ytor.
- Vid mätning genom glas (fönsterrutor) kan mätresultaten förfalskas.
- En energisparfunktion stänger av enheten automatiskt.
- Rengöring ska göras med en mjuk trasa. Vatten får inte tränga in i huset.

## Tekniska data (Med reservation för tekniska ändringar)

Mätområde inomhus	0,1 m - 25 m
Noggrannhet (normal)*	± 2 mm / 10 m
Laserklass	2 < 1 mW
Laservågslängd	650 nm
Strömförsörjning	2 x AAA 1,5 V batterier
Mått (B x H x Dj)	43 x 110 x 27 mm
Vikt (inklusive batterier)	100 g
Automatisk avstängning	30 s lasern / 3 min enheten
Arbetstemperatur	-10°C – 40°C
Förvaringstemperatur	-20°C – 70°C

\* Upp till 10 m mätavstånd vid bra reflekterande målyta och lämplig rumstemperatur. Vid svagt reflekterande målytor, kan mätavvikelsen öka med +/- 0,2 mm/m.

## EU-bestämmelser och kassering

Apparaten uppfyller alla nödvändiga normer för fri handel av varor inom EU.

Den här produkten är en elektrisk apparat och den måste sopsorteras enligt det euro-peiska direktivet för uttjänta el- och elektro-nikapparater.

Ytterligare säkerhets- och extra anvisningar på:

[www.laserliner.com/info](http://www.laserliner.com/info)





Les fullstendig gjennom bruksanvisningen og det vedlagte heftet „Garanti- og tilleggsinformasjon“. Følg anvisningene som gis der. Dette dokumentet må oppbevares og leveres med dersom laserinnretningen gis videre.

## Kompakt laseravstandsmåler for måling av lengder, flater og volum innendørs

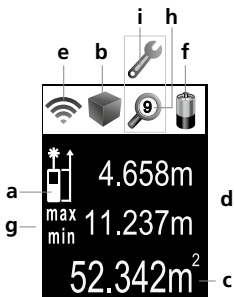

### DISPLAY:

- a** Målenivå (referanse) bak / foran
- b** Visning lengde / flate / volum
- c** Måleverdier / Måleresultater enhet m / ft / inch / \_ ' \_"
- d** Mellomverdier / min/maks-verdier
- e** Stolpediagrammet viser hvor godt egnet refleksjonsflaten er for målinger. Dette er til stor hjelp spesielt på lang avstand, ved mørke overflater eller kraftig omgivelseslys.
- f** Batterisymbol
- g** min/maks. kontinuerlig måling
- h** Minne
- i** Funksjonsfeil / service nødvendig

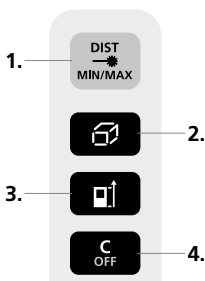

### TASTATUR:

- 1.** PÅ / Måling / min/maks. kontinuerlig måling
- 2.** Lengde, flate, volum / Minne
- 3.** Målenivå (referanse) bak / foran / Måleenhet m / ft / inch / \_ ' \_"
- 4.** AV / Sletting av de siste måleverdiene

## Generelle sikkerhetsinstrukser

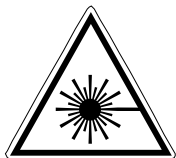

Laserstråling!  
Ikke se inn i strålen!  
Laser klasse 2  
< 1 mW · 650 nm  
EN 60825-1:2014

- OBS: Ikke se inn i den direkte eller reflekterte strålen.
- Laserinstrumentet må oppbevares utilgjengelig for barn!
- Laserstrålen må ikke rettes mot personer.
- Dersom laserstråler av klasse 2 treffer øyet, så må øynene lukkes bevisst, og hodet må øyeblikkelig beveges ut av strålen.



# DistanceMaster Compact

- Ikke utsett instrumentet for mekaniske belastninger, enorme temperaturer, fuktighet eller sterke vibrasjoner.
- Bruk instrumentet utelukkende slik det er definert i kapittel Bruksformål og innenfor spesifikasjonene. Ombygginger eller endringer på instrumentet er ikke tillatt, og i slikt tilfelle taper godkjenningen og sikkerhetsspesifikasjonen sin gyldighet.
- Måleinstrumentet er utstyrt med et radiogrensesnitt. Vær oppmerksom på lokale innskrenkninger når det gjelder drift, eksempelvis i sykehus eller i fly.

## Innkopling, måling og utkopling:

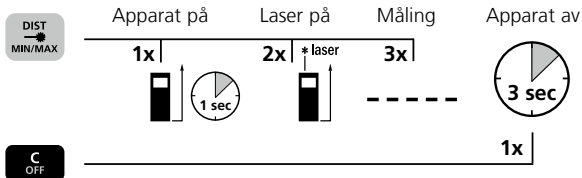

## Veksling av måleenhet:

m / ft / inch / ' \_ ' \_ "



## Slette den siste måleverdien:



## Veksling av målenivå (referanse):

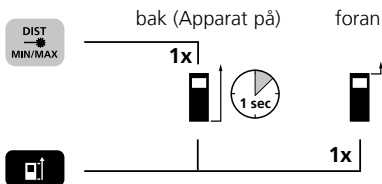

## Veksling av målefunksjoner:

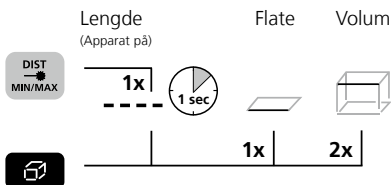

## Lengdemåling:

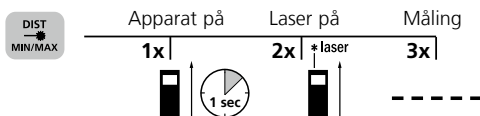

## Flatemåling:

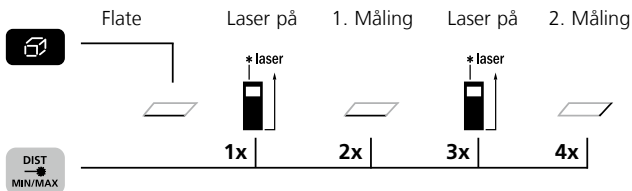

## Volummåling:

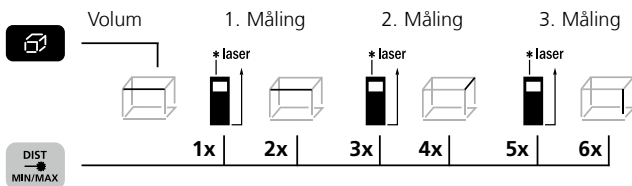

## min/maks. kontinuerlig måling:



LC-displayet viser den høyeste verdien (maks.), den laveste verdien (min.) og den aktuelle verdien.

## Minnfunksjon:



## Feilkode:

- Err101: Skift ut batteriene
- Err104: Beregningsfeil
- Err152: Temperaturen er for høyh: > 40°C
- Err153: Temperaturen er for lav: < 0°C
- Err154: Utenfor måleområdet
- Err155: Mottatt signal for svakt
- Err156: Mottatt signal for sterkt
- Err157: Feil måling eller bakgrunnen er for lys
- Err160: Måleinstrumentet beveges for raskt

# DistanceMaster Compact

## Viktig informasjon

- Laseren indikerer målepunktet som det skal måles til. Det ikke rage inn gjenstander i laserstrålen.
- Instrumentet kompenserer forskjellige romtemperaturer under målingen. Sørg derfor for en kort tilpasningstid dersom instrumentet skifter til et annet sted og dette medfører store temperaturforskjeller.
- Apparatet er kun begrenset anvendbart utendørs og kan ikke anvendes ved sterk solinnstråling.
- Ved målinger utendørs kan regn, tåke og snø innvirke eller forfalske måleresultatene.
- Dersom forholdene er ugunstige, som f.eks. ved dårlig reflekterende overflater kan maks. avvik være større enn 3 mm.
- Teppet, polstringer eller gardiner reflekterer ikke laseren optimalt. Bruk glatte overflater.
- Ved målinger gjennom glass (vindusruter) kan måleresultatene bli forfalsket.
- En energisparefunksjon slår apparatet av automatisk.
- Rengjør instrumentet med en myk klut. Det må ikke trenge vann inn i instrumenthuset.

## Tekniske data (Med forbehold om tekniske endringer)

Måleområde innenfor	0,1 m - 25 m
Nøyaktighet (typisk)*	± 2 mm / 10 m
Laserklass	2 < 1 mW
Laserbølgelengde	650 nm
Strømforsyning	2 x AAA 1,5 Volt batterier
Mål (B x H x D)	43 x 110 x 27 mm
Vekt (inkl. batterier)	100 g
Automatisk utkobling	30 s laser / 3 min instrument
Arbeidstemperatur	-10°C – 40°C
Lagertemperatur	-20°C – 70°C

\* til 10 m måleavstand ved godt reflekterende målflate og romtemperatur. Ved svakt reflekterende målflate kan måleavviket stige ± 0,2 mm/m.

## EU-krav og kassering

Apparatet oppfyller alle nødvendige normer for fri samhandel innenfor EU.

Dette produktet er et elektroapparat og må kildesorteres og avfallsbehandles tilsvarende ifølge det europeiske direktivet for avfall av elektrisk og elektronisk utstyr.

Ytterligere sikkerhetsinstruksjoner og tilleggsinformasjon på: [www.laserliner.com/info](http://www.laserliner.com/info)



**!** Kullanım kılavuzunu ve ekte bulunan „Garanti Bilgileri ve Diğer Açıklamalar“ defterini lütfen tam olarak okuyunuz. İçinde yer alan talimatları dikkate alınız. Bu belge saklanmak zorundadır ve lazer tesisatı elden çıkarıldığında beraberinde verilmelidir.

## Kapalı alanlarda uzunlukların, alanların ve hacimlerin ölçülmesi için kompakt lazer uzunluk ölçüm cihazı

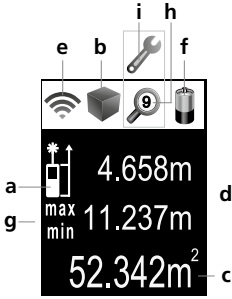

### EKRAN:

- a** Ölçüm düzlemi (referans) arkada / önde
- b** Uzunluk / Alan / Hacim göstergesi
- c** Ölçüm değerleri / Ölçüm sonuçları Birim m / ft / inch / \_ ' \_ "
- d** Ara değerler / min./maks. değerleri
- e** Bar diyagramı, yansıma yüzeyinin ölçüm için ne kadar uygun olduğunu gösteriyor. Bu özellikle uzun mesafeli ölçümlerde, koyu yüzeylerde veya parlak aydınlıkta yardımcı olur.
- f** Pil sembolü
- g** min./maks. sürekli ölçüm
- h** Hafıza
- i** Hatalı fonksiyon / servis gerekli

### TUŞ TAKIMI:

1. AÇIK / Ölçme / min./maks. sürekli ölçüm
2. Uzunluk, Alan, Hacim / Hafıza
3. Ölçüm düzlemi (referans) arkada / önde / Ölçü birimi m / ft / inch / \_ ' \_ "
4. KAPALI / Son ölçüm değerlerinin silinmesi

## Genel güvenlik bilgileri



Lazer ışını!  
Doğrudan ışına bakmayınız!  
Lazer sınıf 2  
< 1 mW · 650 nm  
EN 60825-1:2014

- Dikkat: Lazer ışınına veya yansıyan ışına direkt olarak bakmayınız.
- Lazer cihazı, çocukların eline ulaşmamalıdır!
- Lazer ışını insanların üstüne doğrultmayınız.
- 2 sınıfı lazer ışını göze vurduğunda gözlerin bilinçli olarak kapatılması ve başın derhal ışından dışarı çevrilmesi gerekmektedir.

# DistanceMaster Compact

- Cihazı mekanik yüklerle, aşırı sıcaklıklara, neme veya şiddetli titreşimlere maruz bırakmayınız.
- Cihazı sadece kullanım amacına uygun şekilde teknik özellikleri dahilinde kullanınız. Cihaz üzerinde değişiklikler veya yapısal değiştirmeler yasaktır. Bu durumda cihazın onay belgesi ve güvenlik spesifikasyonu geçerliliğini kaybetmektedir.
- Ölçüm cihazı telsiz ara birimi ile donatılmıştır. Mekansal kullanım kısıtlamalarının, örn. hastane veya uçaklarda dikkate alınması gerekmektedir.

## Çalıştırma, ölçme ve kapatma:

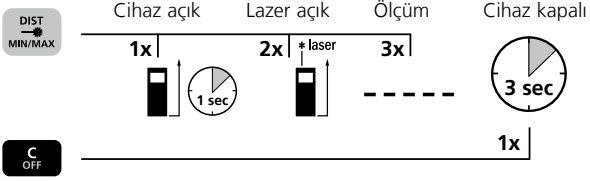

## Ölçüm biriminin değiştirilmesi: m / ft / inch / \_' \_"



## Son ölçüm değerinin silinmesi:



## Ölçüm düzleminin (referans) değiştirilmesi:

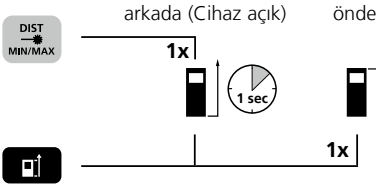

## Ölçüm fonksiyonlarının değiştirilmesi:

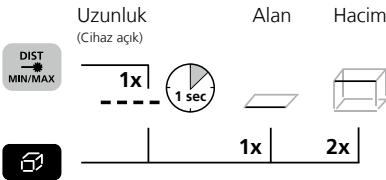

## Uzunluk ölçümü:

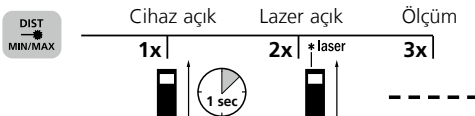

## Alan ölçümü:

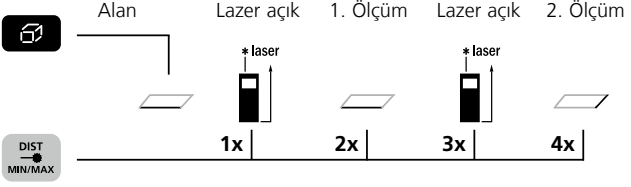

## Hacim ölçümü:

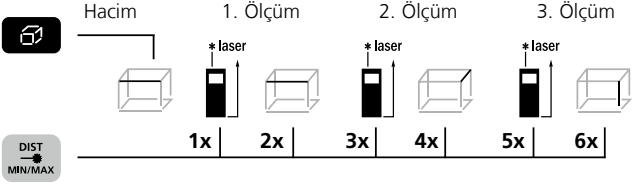

## min./maks. sürekl ölçüm:

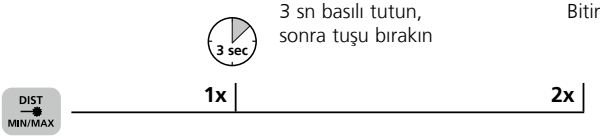

LCD ekranı en büyük değeri (maks), en küçük değeri (min) ve güncel değeri gösterir.

## Bellek fonksiyonu:

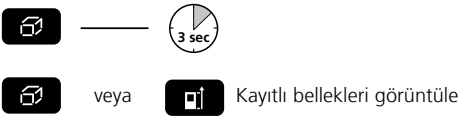

## Hata kodu:

- Err101: Pilleri değiştiriniz
- Err104: Hesaplama hatası
- Err152: Isı çok yüksek: > 40°C
- Err153: Isı çok düşük: < 0°C
- Err154: Ölçüm alanı dışında
- Err155: Alınan sinyal fazla zayıf
- Err156: Alınan sinyal fazla güçlü
- Err157: Hatalı ölçüm veya zemin aydınlığı fazla
- Err160: Ölçüm cihazı fazlasıyla hızlı hareket ettirildi

# DistanceMaster Compact

## Önemli Uyarılar

- Lazer ölçüye esas olan ölçüm noktasını gösterir. Lazer ışınının alanına nesnelere girmemelidir.
- Cihaz, ölçüm sırasında farklı oda sıcaklıklarını dengeler. Bu nedenle büyük sıcaklık farklarına sahip ortamlara geçildiğinde, ortam sıcaklığına uyması için kısa bir süre bekleyiniz.
- Bu cihaz açık alanlarda sadece kısıtlı olarak kullanılabilir, aşırı güneş ışığında ise hiç kullanılamaz.
- Dışarda yapılan ölçümlerde yağmurlu, sisli ve karlı havalar ölçüm değerlerini etkileyebilir ve yanlış olmalarına yol açabilir.
- Uyumsuz şartlarda, ms. kötü yansımaları olan yüzeylerde maks. ölçüm sapması 3 mm üzerinde olabilir.
- Halılar, döşemeler veya perdeler lazeri mükemmel şekilde geri yansıtmaz. Düz olan yüzeyleri kullanınız.
- Camdan (pencere camı) geçen ölçümlerde ölçüm değerlerinde hata oluşabilir.
- Enerji tasarrufu fonksiyonu cihazı otomatik olarak kapatır.
- Yumuşak bir bezle temizleyiniz. Gövde içine su girmemelidir.

## Teknik özellikler (Teknik değişiklikler saklıdır)

İç ölçüm alanı	0,1 m - 25 m
Hassasiyet (tipik)*	± 2 mm / 10 m
Lazer sınıfı	2 < 1 mW
Lazer dalga boyu	650 nm
Elektrik beslemesi	2 x 1,5 V AAA tipi pil
Boyutlar (G x Y x D)	43 x 110 x 27 mm
Ağırlık (piller dahil)	100 g
Otomatik kapama	Lazer 30 san. / Cihaz 3 dak.
Çalışma sıcaklığı	-10°C – 40°C
Muhafaza sıcaklığı	-20°C – 70°C

\* yansımaları iyi olan hedef yüzeylerde ve oda ısısında 10 m'ye kadar ölçüm mesafesi. Yansımaları az olan hedef yüzeylerde ölçüm sapması ± 0,2 mm/m oranında artabilir.

## AB Düzenlemeleri ve Atık Arıtma

Bu cihaz, AB dahilindeki serbest mal ticareti için geçerli olan tüm gerekli standartların istemlerini yerine getirmektedir.

Bu ürün elektrikli bir cihaz olup Avrupa Birliği'nin Atık Elektrik ve Elektronik Eşyalar Direktifi uyarınca ayrı olarak toplanmalı ve bertaraf edilmelidir.

Diğer emniyet uyarıları ve ek direktifler için:

[www.laserliner.com/info](http://www.laserliner.com/info)



# DistanceMaster Compact

---



---

**SERVICE**



**Umarex GmbH & Co KG**

– Laserliner –

Möhnstraße 149, 59755 Arnsberg, Germany

Tel.: +49 2932 638-300, Fax: +49 2932 638-333

laserliner@umarex.de

Rev.0915

---

Umarex GmbH & Co KG

Donnerfeld 2

59757 Arnsberg, Germany

Tel.: +49 2932 638-300, Fax: -333

www.laserliner.com



**Laserliner®**  
Innovation in Tools